



INSTRUKCJA
OBSŁUGI
ELZAB JOTA E

Spis treści

Charakterystyka kasy ELZAB Jota E	7
Zawartość opakowania	7
Rozdział 1 - Budowa i działanie	8
1 Opis ogólny	8
1.1 Opcje wykonania i budowa kasy	8
1.2 Rozmieszczenie elementów obsługi	9
2 Budowa klawiatury	10
3 Nakładka ochronna klawiatury	12
4 Wyświetlacz klienta	12
Rozdział 2 - Instalacja i podłączenie	13
1 Wymagania instalacyjne	13
1.1 Warunki klimatyczne otoczenia	13
2 Zasilanie kasy	13
3 Sposób identyfikacji dodatkowych akcesoriów i materiałów eksploatacyjnych	13
4 Podłączenie szuflady kasowej	14
5 Podłączenie czytnika kodów kreskowych	14
6 Podłączenie wagi	14
6.1 Podłączenie jednej wagi do jednej kasy	14
6.2 Podłączenie kilku wag do jednej kasy	15
6.3 Podłączenie wagi dodatkowej przez złącze czytnika kodów kreskowych	17
6.4 Współpraca z wagą Prima K	17
6.5 Podłączenie dwóch kas do jednej wagi	17
7 Podłączenie terminala kart płatniczych do kasy	18
8 Podłączenie kasy do komputera, modemu lub sieci Ethernet	18
9 Mechanizm drukujący - wymiana papieru	18
10 Konserwacja i przeprowadzanie okresowych przeglądów	19
11 Parametry papieru stosowanego w kasie	20
12 Przechowywanie i transport kasy	20
13 Plombowanie kasy	20
Rozdział 3 - Zasady obsługi funkcji kasy	21
1 Włączenie kasy	21
2 Dostęp do funkcji w menu kasy	21
3 Dostęp do funkcji za pomocą zdefiniowanych klawiszy	22
4 Wybór wartości podpowiadanych	22
5 Elektroniczna kopia wydruków	22
Rozdział 4 - Menu FUNKCJE KASJERA	25
1 Opis ogólny	25
2 Funkcja WŁĄCZENIE KASJERA - adres 1 1 lub A A	26
3 Funkcja WYŁĄCZENIE KASJERA - adres 1 2 lub A B	26
4 Funkcja KONIEC ZMIANY KASJERA - adres 1 3 lub A C	26
5 Funkcja WPŁATA DO KASY - adres 1 4 lub A D	29
6 Funkcja WYPŁATA Z KASY - adres 1 5 lub A E	29
7 Funkcja ZESTAW RAPORTÓW - adres 1 6 lub A F	30
8 Funkcja KARTA RABATOWA - adres 1 7 lub A G	30
9 Menu INNE FUNKCJE KASJERA - adres 1 8 lub A H	31
9.1 Funkcja WIADOMOŚCI KASJERA - adres 1 8 1 lub A H A (©)	31
9.2 Funkcja STAN KASY - adres 1 8 2 lub A H B	31
9.3 Menu RAPORTY ZERUJĄCE - adres 1 8 3 lub A H C	31
9.4 Menu RAPORTY NIEZERUJĄCE - adres 1 8 4 lub A H D	31

9.5	Funkcja RAPORT MIESIĘCZNY ZA POPRZEDNI MIESIĄC - adres 1 8 5 lub A H E	31
9.6	Funkcja RAPORT OKRESOWY ZA MIESIĄC BIEŻĄCY - adres 1 8 6 lub A H F	31
Rozdział 5 - Menu FUNKCJE KIEROWNIKA		33
1 Opis ogólny		33
2 Menu KONFIGURACJA - adres 2 01 lub B A		35
2.1	Funkcja DEFINIOWANIE TOWARÓW - adres 2 01 01 lub B A A	36
2.2	Funkcja DEFINIOWANIE KLAWISZY - adres 2 01 02 lub B A B	38
2.2.1	Definiowanie klawisza szybkiej sprzedaży towaru	38
2.2.2	Definiowanie klawisza dostępu do funkcji	39
2.2.3	Definiowanie klawisza formy płatności	40
2.2.4	Definiowanie klawisza płatności – waluty dodatkowe	40
2.2.5	Definiowanie klawisza rabatu lub narzutu	40
2.2.6	Kasowanie definicji klawisza	41
2.3	Funkcja DEFINIOWANIE GRUP - adres 2 01 03 lub B A C	41
2.4	Funkcja DEFINIOWANIE JEDNOSTEK - adres 2 01 04 lub B A D	41
2.5	Funkcja DEFINIOWANIE WIĄZAŃ - adres 2 01 05 lub B A E	42
2.6	Funkcja DEFINIOWANIE PŁATNOŚCI - adres 2 01 06 lub B A F	42
2.7	Funkcja KASOWANIE TOWARÓW - adres 2 01 07 lub B A G	42
2.8	Funkcja KASOWANIE WIĄZAŃ - adres 2 01 08 lub B A H	42
2.9	Funkcja ZMIANA CEN TOWARÓW - adres 2 01 09 lub B A I	43
2.10	Funkcja SPRZEDAWCY - adres 2 01 10 lub B A J (©)	43
2.11	Funkcja DEFINIOWANIE DODATKOWYCH KODÓW - adres 2 01 11 lub B A K	43
2.12	Funkcja KASOWANIE DODATKOWYCH KODÓW - adres 2 01 12 lub B A L	44
2.13	Funkcja RABATY AUTOMATYCZNE - adres 2 01 13 lub B A M (©)	44
2.13.1	Sposób definiowania	45
2.13.2	Sposób obliczania	47
3 Menu RAPORTY ZERUJĄCE - adres 2 02 lub B B		47
3.1	Raport DOBOWY FISKALNY - adres 2 02 1 lub B B A	47
3.2	Raport SZCZEGÓŁOWY SPRZEDAŻY - adres 2 02 2 lub B B B	49
3.3	Raport ZWROTÓW OPAKOWAŃ - adres 2 02 3 lub B B C	49
3.4	Raport SPRZEDAŻY WG GRUP - adres 2 02 4 lub B B D	50
3.5	Raport KONIEC ZMIANY KASJERA - adres 2 02 5 lub B B E	50
3.6	Raport SUMACYJNY I i SUMACYJNY II - adres 2 02 6 lub B B F i 2 02 7 lub B B G	51
3.7	Raport SPRZEDAWCÓW – adres 2 02 8 lub B B H (©)	52
4 Menu RAPORTY NIEZERUJĄCE - adres 2 03 lub B C		52
4.1	Raport FINANSOWY PODATKOWY - adres 2 03 01 lub B C A	52
4.2	Raport SZCZEGÓŁOWY SPRZEDAŻY - adres 2 03 02 lub B C B	53
4.3	Raport ZWROTÓW OPAKOWAŃ - adres 2 03 03 lub B C C	53
4.4	Raport SPRZEDAŻY WG GRUP - adres 2 03 04 lub B C D	53
4.5	Raport STANU KASY - adres 2 03 05 lub B C E	53
4.6	Raport SUMACYJNY I i SUMACYJNY II - adres 2 03 06 lub B C F i 2 03 07 lub B C G	53
4.7	Raport SPRZEDAWCÓW - adres 2 03 08 lub B C H (©)	53
4.8	Raport GODZINOWY AKTUALNY - adres 2 03 09 lub B C I	54
4.9	Raport GODZINOWY POPRZEDNI - adres 2 03 10 lub B C J	54
4.10	Raport DANYCH O TOWARACH - adres 2 03 11 lub B C K	54
4.11	Menu RAPORTY OKRESOWE - adres 2 03 12 lub B C L	55
4.11.1	Menu RAPORT SZCZEGÓŁOWY - adres 2 03 12 1 lub B C L A	55
4.11.1.1	Raport SZCZEGÓŁOWY MIESIĘCZNY - adres 2 03 12 1 1 lub B C L A A	55
4.11.1.2	Raport SZCZEGÓŁOWY WEDŁUG DAT - adres 2 03 12 1 2 lub B C L A B	56
4.11.1.3	Raport SZCZEGÓŁOWY WEDŁUG NUMERÓW - adres 2 03 12 1 3 lub B C L A C	56
4.11.1.4	Raport SZCZEGÓŁOWY ZA MIESIĄC POPRZEDNI - adres 2 03 12 1 4 lub B C L A D	56
4.11.1.5	Raport SZCZEGÓŁOWY ZA MIESIĄC BIEŻĄCY - adres 2 03 12 1 5 lub B C L A E	56
4.11.2	Menu RAPORT SKRÓCONY - adres 2 03 12 2 lub B C L B	57
4.11.2.1	Raport SKRÓCONY MIESIĘCZNY - adres 2 03 12 2 1 lub B C L B A	57
4.11.2.2	Raport SKRÓCONY WEDŁUG DAT - adres 2 03 12 2 2 lub B C L B B	57

4.11.2.3	Raport SKRÓCONY WEDŁUG NUMERÓW - adres 2 03 12 2 3 lub B C L B C	57
4.11.2.4	Raport SKRÓCONY ZA MIESIĄC POPRZEDNI - adres 2 03 12 2 4 lub B C L B D	57
4.11.2.5	Raport SKRÓCONY ZA MIESIĄC BIEŻĄCY - adres 2 03 12 2 5 lub B C L B E	57
4.11.3	Menu HISTORIA KOPII ELEKTRONICZNEJ - adres 2 03 12 3 lub B C L C	57
4.11.3.1	Raport SUM WG DAT - adres 2 03 12 3 1 lub B C L C A	57
4.11.3.2	Raport SUM WG NUMERÓW - adres 2 03 12 3 2 lub B C L C B	57
4.11.3.3	Raport HISTORII KOPII - adres 2 03 12 3 3 lub B C L C C	57
4.12	Raport KONFIGURACJI - adres 2 03 13 lub B C M	57
4.13	Raport TOWARÓW NIEUŻYWANYCH - adres 2 03 14 lub B C N	58
4.14	Raport TOWARÓW STATYSTYCZNY - adres 2 03 15 lub B C O	58
4.15	Menu RAPORTY Z KOPII ELEKTRONICZNEJ - adres 2 03 16 lub B C P	59
5	Funkcja WYŚWIETL SPRZEDAŻ - adres 2 04 lub B D	59
6	Menu USTAWIENIA - adres 2 05 lub B E	60
6.1	Funkcja WPROWADZANIE UŻYTKOWNIKA - adres 2 05 01 lub B E A	60
6.2	Funkcja NUMER KASY - adres 2 05 02 lub B E B	60
6.3	Menu KOMUNIKACJA Z PC - adres 2 05 03 lub B E C	60
6.3.1	Menu SZYBKOŚĆ TRANSMISJI - adres 2 05 03 1 lub B E C A	60
6.3.2	Menu RODZAJ TRANSMISJI - adres 2 05 03 2 lub B E C B	61
6.3.3	Funkcja IDENTYFIKATOR KASY - adres 2 05 03 3 lub B E C C	61
6.3.4	Funkcja HASŁO DOSTĘPU DO KASY - adres 2 05 03 4 lub B E C D	61
6.3.5	Menu USTAWIENIA MODEMU - adres 2 05 03 5 lub B E C E	61
6.3.5.1	Funkcja LICZBA DZWONKÓW - adres 2 05 03 5 1 lub B E C E A	61
6.3.5.2	Funkcja TYP MODEMU - adres 2 05 03 5 2 lub B E C E B	62
6.3.5.3	Funkcja PROGRAMOWANIE MODEMU - adres 2 05 03 5 3 lub B E C E C	62
6.3.6	Menu USTAWIENIA LAN/WAN - adres 2 05 03 6 lub B E C F	62
6.3.6.1	Funkcja ADRES IP KASY - adres 2 05 03 6 1 lub B E C F A	62
6.3.6.2	Funkcja MASKA PODSIECI - adres 2 05 03 6 2 lub B E C F B	63
6.3.6.3	Funkcja NUMER PORTU TCP - adres 2 05 03 6 3 lub B E C F C	63
6.3.6.4	Funkcja ADRES IP BRAMY - adres 2 05 03 6 4 lub B E C F D	63
6.3.6.5	Funkcja OGRANICZ IP DOCELOWY - adres 2 05 03 6 5 lub B E C F E	63
6.3.6.6	Funkcja PRZYWRÓĆ DOMYŚLNE - adres 2 05 03 6 6 lub B E C F F	63
6.4	Funkcja UŻYCIE KASJERÓW - adres 2 05 04 lub B E D	63
6.5	Funkcja CZAS WYŁĄCZENIA KASY - adres 2 05 05 lub B E E	63
6.6	Funkcja ZMIANY TYLKO NA KOPII - adres 2 05 06 lub B E F	63
6.7	Funkcja WIADOMOŚCI KASJERA - adres 2 05 07 lub B E G (⊕)	63
6.8	Menu USTAWIENIA WALUT - adres 2 05 08 lub B E H	64
6.8.1	Funkcja NAZWY I KURSY WALUT - adres 2 05 08 1 lub B E H A	64
6.8.2	Funkcja RESZTA W WALUCIE - adres 2 05 08 2 lub B E H B	64
6.8.3	Funkcja WYDRUK RÓWNOWARTOŚCI - adres 2 05 08 3 lub B E H C	64
6.8.4	Funkcja DEFINICJA WALUTY EWIDENCYJNEJ - adres 2 05 08 4 lub B E H D	64
6.8.5	Funkcja ZMIANA WALUTY EWIDENCYJNEJ - adres 2 05 08 5 lub B E H E	65
6.9	Menu USTAWIENIA WAGI - adres 2 05 09 lub B E I	66
6.9.1	Funkcja TYP WAGI - adres 2 05 09 1 lub B E I A	66
6.9.2	Funkcja SYSTEM WAG PRIMA - adres 2 05 09 2 lub B E I B	66
6.9.3	Funkcja WPROWADZANIE WAGI - adres 2 05 09 3 lub B E I C	66
6.9.4	Funkcja BLOKADA WPROWADZANIA Z WAGI - adres 2 05 09 4 lub B E I D	66
6.9.5	Funkcja SPOSÓB DOWAŻANIA - adres 2 05 09 5 lub B E I E	66
6.10	Menu USTAWIENIA KODÓW KRESKOWYCH - adres 2 05 10 lub B E J	67
6.10.1	Funkcja PRZEDROSTKI KODÓW KRESKOWYCH - adres 2 05 10 1 lub B E J A	67
6.10.2	Funkcja CYFRA KONTROLNA - adres 2 05 10 2 lub B E J B	67
6.10.3	Funkcja DŁUGOŚĆ KODÓW Z CENĄ/WAGĄ - adres 2 05 10 3 lub B E J C	67
6.10.4	Funkcja KOD KRESKOWY NA PARAGON - adres 2 05 10 4 lub B E J D	67
6.11	Menu USTAWIENIA PARAGONU - adres 2 05 11 lub B E K	67
6.11.1	Funkcja TRYB KOMPUTEROWY - adres 2 05 11 01 lub B E K A	68
6.11.2	Funkcja KOLEJNOŚĆ WYBORU - adres 2 05 11 02 lub B E K B	68

6.11.3	Funkcja SPRZEDAŻ WG NAZWY - adres 2 05 11 03 lub B E K C	68
6.11.4	Funkcja ZMIENNA CENA - adres 2 05 11 04 lub B E K D	68
6.11.5	Funkcja DRUKOWANIE JEDNOSTEK - adres 2 05 11 05 lub B E K E	68
6.11.6	Funkcja WPROWADZANIE KWOT - adres 2 05 11 06 lub B E K F	68
6.11.7	Menu RABATY I NARZUTY - adres 2 05 11 07 lub B E K G	68
6.11.7.1	Funkcja MAKSYMALNY RABAT - adres 2 05 11 07 1 lub B E K G A	69
6.11.7.2	Funkcja MAKSYMALNY NARZUT - adres 2 05 11 07 2 lub B E K G B	69
6.11.7.3	Funkcja RABAT/NARZUT SPECJALNY - adres 2 05 11 07 3 lub B E K G C	69
6.11.7.4	Funkcja KWOTOWY NA POZYCJĘ - adres 2 05 11 07 4 lub B E K G D	69
6.11.7.5	Funkcja KWOTOWY I AUTOMATYCZNY NA PARAGON - adres 2 05 11 07 5 lub B E K G E	69
6.11.7.6	Funkcja OGRANICZENIE RABATU - adres 2 05 11 07 6 lub B E K G F	69
6.11.7.7	Funkcja OGRANICZENIE NARZUTU - adres 2 05 11 07 7 lub B E K G G	69
6.11.7.8	Funkcja RABAT NA GRUPE - adres 2 05 11 07 8 lub B E K G H	70
6.11.7.9	Funkcja NARZUT NA GRUPE - adres 2 05 11 07 9 lub B E K G I	70
6.11.8	Funkcja MAKSYMALNA SUMA PARAGONU - adres 2 05 11 08 lub B E K H	70
6.11.9	Funkcja OBOWIĄZEK WPISANIA ZAPŁATY - adres 2 05 11 09 lub B E K I	70
6.11.10	Funkcja PŁATNOŚĆ BONEM - adres 2 05 11 10 lub B E K J	70
6.11.11	Funkcja PŁATNOŚĆ KOŃCZY PARAGON - adres 2 05 11 11 lub B E K K	70
6.11.12	Funkcja POTWIERDZANIE PŁATNOŚCI - adres 2 05 11 12 lub B E K L	71
6.11.13	Funkcja WŁĄCZENIE DODATKÓW - adres 2 05 11 13 lub B E K M	71
6.11.14	Funkcja WYBÓR DODATKÓW - adres 2 05 11 14 lub B E K N	71
6.11.15	Funkcja KARTY RABATOWE KRESKOWE - adres 2 05 11 15 lub B E K O (Ⓞ)	71
6.11.16	Funkcja DEFINICJA KART RABATOWYCH - adres 2 05 11 16 lub B E K P (Ⓞ)	72
6.11.17	Funkcja CZYTNIK KART BONUS - adres 2 05 11 17 lub B E K Q (Ⓞ)	73
6.11.18	Funkcja TERMINAL KART PŁATNICZYCH - adres 2 05 11 18 lub B E K R	73
6.11.19	Funkcja PŁATNOŚCI TERMINALA - adres 2 05 11 19 lub B E K S	74
6.11.20	Funkcja SYGNAŁ CO N-TY PARAGON - adres 2 05 11 20 lub B E K T	74
6.11.21	Funkcja KONTROLA SZUFLADY - adres 2 05 11 21 lub B E K U	74
6.11.22	Funkcja WYŁĄCZENIE KASJERA PO PARAGONIE - adres 2 05 11 22 lub B E K V	74
6.11.23	Funkcja WYŁĄCZENIE KASJERA PO CZASIE - adres 2 05 11 23 lub B E K W	74
6.11.24	Funkcja DRUKARKA ZAMÓWIEŃ - adres 2 05 11 24 lub B E K X	75
6.11.25	Funkcja PRZEPEŁNIENIE LICZNIKÓW - adres 2 05 11 25 lub B E K Y	75
6.12	Funkcja BLOKADA OTWARCIA SZUFLADY - adres 2 05 12 lub B E L	75
6.13	Funkcja OTWARCIE SZUFLADY PO WYPŁACIE - adres 2 05 13 lub B E M	75
6.14	Funkcja MAKSYMALNA GOTÓWKA W SZUFLADZIE - adres 2 05 14 lub B E N	75
6.15	Funkcja KONTROLA LICZNIKÓW - adres 2 05 15 lub B E O	75
6.16	Funkcja NADPISYWANIE LICZNIKÓW - adres 2 05 16 lub B E P	75
6.17	Funkcja KONTROLA BUFORA POZYCJI - adres 2 05 17 lub B E Q	76
6.18	Funkcja PROGRAM MAGAZYNOWY - adres 2 05 18 lub B E R	76
6.19	Funkcja UPROSZCZONE WPŁATY/WYPLATY - adres 2 05 19 lub B E S	76
6.20	Funkcja PODPISY WPŁAT/WYPLAT - adres 2 05 20 lub B E T	76
6.21	Funkcja WYDRUK WSZYSTKICH SPRZEDAŻY - adres 2 05 21 lub B E U	76
6.22	Funkcja POMIŃ WYDRUK DANYCH - adres 2 05 22 lub B E V	76
6.23	Funkcja OBOWIĄZKOWY ODCZYT PRZEZ PC - adres 2 05 23 lub B E W	76
6.24	Funkcja OPCJA SPRZEDAWCÓW - adres 2 05 24 lub B E X (Ⓞ)	77
6.25	Menu DŹWIĘK I WYŚWIETLACZE - adres 2 05 25 lub B E Y	77
6.25.1	Funkcja GŁOŚNOŚĆ - adres 2 05 25 1 lub B E Y A	77
6.25.2	Funkcja RODZAJ WYGASZACZA - adres 2 05 25 2 lub B E Y B	77
6.25.3	Funkcja KONTRAST WYŚWIETLACZA KASJERA - adres 2 05 25 3 lub B E Y C	77
6.25.4	Funkcja KONTRAST WYŚWIETLACZA KLIENTA - adres 2 05 25 4 lub B E Y D	77
6.25.5	Funkcja JASNOŚĆ WYŚWIETLACZA DODATKOWEGO - adres 2 05 25 5 lub B E Y E	78
6.26	Funkcja USTAWIENIE ZGODNOŚCI - adres 2 05 26 lub B E Z	78
7	Menu KASJERZY - adres 2 06 lub B F	78
7.1	Funkcja EDYCJA KASJERÓW - adres 2 06 1 lub B F A	78
7.2	Funkcja KASOWANIE KASJERÓW - adres 2 06 2 lub B F B	79

7.3 Funkcja OTWARTE ZMIANY - adres 2 06 3 lub B F C	79
8 Menu RODZAJE KASJERÓW - adres 2 07 lub B G	79
8.1 Funkcja NAZWY RODZAJÓW - adres 2 07 1 lub B G A	79
8.2 Funkcja UPRAWNIENIA RODZAJÓW - adres 2 07 2 lub B G B	79
8.3 Funkcja ZESTAW RAPORTÓW RODZAJÓW - adres 2 07 3 lub B G C	81
8.4 Funkcja MAKSYMALNY RABAT RODZAJU - adres 2 07 4 lub B G D	81
8.5 Funkcja MAKSYMALNY NARZUT RODZAJU - adres 2 07 5 lub B G E	81
8.6 Funkcja KASOWANIE RODZAJÓW - adres 2 07 6 lub B G F	82
8.7 Funkcja KOPIOWANIE RODZAJÓW - adres 2 07 7 lub B G G	82
8.8 Funkcja PRZYWRÓCENIE RODZAJÓW - adres 2 07 8 lub B G H	82
9 Funkcja PRZESTAWIENIE ZEGARA - adres 2 08 lub B H	82
10 Funkcja STAWKI PODATKU - adres 2 09 lub B I	82
11 Menu USTAWIENIA KOPII ELEKTRONICZNEJ - adres 2 10 lub B J	83
11.1 Funkcja STAN KOPII ELEKTRONICZNEJ - adres 2 10 1 lub B J A	83
11.2 Funkcja INICJOWANIE KARTY - adres 2 10 2 lub B J B	83
11.3 Funkcja ZAMKNIĘCIE KARTY - adres 2 10 3 lub B J C	83
Rozdział 6 - Menu FUNKCJE SERWISOWE	85
1 Opis ogólny	85
2 Funkcja NASTĘPNY PRZEGLĄD - adres 3 13 lub C M	85
Rozdział 7 - Sprzedaż	87
1 Opis ogólny	87
2 Sprzedaż towarów	87
2.1 Sprzedaż towarów w trybie komputerowym	87
2.1.1 Sprzedaż towaru za pomocą numeru towaru	87
2.1.1.1 Sprzedaż towaru z ilością jednostkową	87
2.1.1.2 Sprzedaż towaru z ilością inną niż jednostkowa	88
2.1.2 Sprzedaż towaru za pomocą kodu kreskowego	88
2.1.2.1 Sprzedaż towaru z ilością jednostkową	88
2.1.2.2 Sprzedaż towaru z ilością inną niż jednostkowa	88
2.1.2.3 Sprzedaż towaru z ręcznie wprowadzonego kodu kreskowego	88
2.1.3 Sprzedaż towaru za pomocą zdefiniowanych klawiszy	88
2.1.4 Sprzedaż towaru ze zdefiniowaną zerową ceną	89
2.1.5 Sprzedaż towarów z użyciem wagi	89
2.1.6 Sprzedaż towaru przez wpisanie nazwy towaru	90
2.2 Sprzedaż towarów w trybie ECR	90
2.2.1 Zasada działania klawiatury w trybie ECR	90
2.2.1.1 Wprowadzanie ilości towaru	90
2.2.1.2 Wprowadzanie ceny towaru	90
2.2.1.3 Wprowadzanie numeru towaru	90
2.2.2 Sprzedaż towaru za pomocą numeru towaru	91
2.2.2.1 Sprzedaż towaru z ilością jednostkową	91
2.2.2.2 Sprzedaż towaru z ilością inną niż jednostkowa	91
2.2.3 Sprzedaż towaru za pomocą kodu kreskowego	92
2.2.3.1 Sprzedaż towaru z ilością jednostkową	92
2.2.3.2 Sprzedaż towaru z ilością inną niż jednostkowa	92
2.2.3.3 Sprzedaż towaru z ręcznie wprowadzonego kodu kreskowego	92
2.2.4 Sprzedaż towaru za pomocą zdefiniowanych klawiszy	92
2.2.4.1 Sprzedaż towaru z ilością jednostkową	92
2.2.4.2 Sprzedaż towaru z ilością inną niż jednostkowa	93
2.2.5 Sprzedaż towaru z użyciem wagi Prima K	93
2.2.5.1 Przykład sprzedaży pozycji towaru ważonego	93
2.2.5.2 Przykład sprzedaży pozycji towaru nieważonego	93
2.2.5.3 Przykład sprzedaży pozycji ze zmienną ceną	94
2.2.6 Sprzedaż towaru z użyciem wagi	94
2.3 Sprzedaż towarów ze zmienną ceną	95

2.4 Sprzedaż wiązana _____	95
3 Zakończenie paragonu _____	95
3.1 Zakończenie paragonu z użyciem płatności gotówką _____	95
3.2 Zakończenie paragonu z użyciem innej płatności niż gotówka _____	96
3.3 Zakończenie paragonu z użyciem karty płatniczej _____	96
3.4 Płatności walutami dodatkowymi _____	98
3.5 Zakończenie paragonu z użyciem klawisza płatności w trybie ECR _____	98
3.6 Zakończenie paragonu z rabatem lub narzutem na cały paragon _____	99
3.7 Zakończenie paragonu z rabatem na podstawie karty rabatowej z kodem kreskowym (⊖) _____	99
3.8 Zakończenie paragonu z rabatem na podstawie karty rabatowej z czytnika BONUS (⊖) _____	100
4 Funkcje dodatkowe _____	100
4.1 Lista podręczna _____	100
4.2 Rabat lub narzut na pozycję sprzedaży _____	100
4.3 Podsuma paragonu _____	101
4.4 Edycja paragonu i kasowanie pozycji sprzedaży _____	101
4.5 Anulowanie całego paragonu _____	102
4.6 Sprzedaż i przyjmowanie opakowań zwrotnych _____	102
4.7 Zwrot ostatnio sprzedanych opakowań _____	104
4.8 Wyszukiwanie towarów _____	104
4.8.1 Wyszukiwanie towaru wg numeru towaru w trybie komputerowym _____	104
4.8.2 Wyszukiwanie towaru wg numeru towaru w trybie ECR _____	104
4.8.3 Wyszukiwanie towaru według nazwy _____	104
4.8.4 Wyszukiwanie towarów o tym samym początku nazwy _____	104
4.8.5 Sprawdzenie ceny towaru z kodem kreskowym bez możliwości sprzedaży _____	105
4.9 Podgląd paragonu _____	105
4.10 Wydruk numeru bez sprzedaży _____	105
4.11 Wydruk numeru NIP nabywcy _____	106
4.12 Obsługa przychodzących wiadomości kasjera (⊖) _____	106
5 Przykładowe wydruki paragonów _____	107
Rozdział 8 - Dodatki _____	109
1 Status kopii elektronicznej (karta microSD) _____	109
2 Specyfikacja techniczna kasy _____	110
3 Specyfikacja złącz interfejsów kasy _____	112
4 Alfabetyczny spis komunikatów wyświetlacza kasjera i tryb postępowania _____	114
5 Sygnalizacja trybu zasilania akumulatorowego kasy _____	117
6 Wykaz kodów błędów kontrolera klawiatury _____	118
7 Obsługa kodów kreskowych zawierających ilość lub wartość _____	118
7.1 Kody kreskowe z ilością _____	118
7.2 Kody kreskowe z wartością _____	118
8 Ograniczanie rabatów i narzutów _____	119

Uwaga: Funkcje oznaczone w spisie treści za pomocą gwiazdki (*) są dostępne w zależności od opcji ilości towarów.

Charakterystyka kasy ELZAB Jota E

- Termiczny mechanizm drukujący zapewniający szybki wydruk
- Bardzo łatwa wymiana papieru dzięki zastosowaniu mechanizmu typu *easy load*
- Zapis elektronicznej kopii wydruków na karcie pamięci microSD
- Wielowierszowy wyświetlacz kasjera ułatwiający pracę na kasie
- Niezawodna klawiatura 34 klawiszowa zbudowana z modułów o wysokiej trwałości i niezawodności
- Możliwość zdefiniowania do 71 klawiszy lub ich kombinacji realizujących szybką sprzedaż towaru, płatności, rabaty, raporty itp.
- Wydruk raportów kasy, które umożliwiają pełne rozliczenie ilościowo – wartościowe sprzedaży, podatku VAT i kasjerów
- Możliwość podłączenia do komputera przez złącze USB lub RS-232 (bezpośrednio, przez modem telefoniczny analogowy lub GSM) lub opcjonalnie przez złącze LAN
- Sprzedaż za pomocą czytnika kodów kreskowych, także towarów z podaną w kodzie ilością lub wartością
- Współpraca z wagą lub wieloma wagami, z możliwością odczytu masy towaru z klawiatury kasy
- Współpraca z wagą Prima K pozwalająca na wybieranie towarów zaprogramowanych w kasie oraz sprzedaż tych towarów za pomocą klawiatury wagi
- Prowadzenie sprzedaży, przyjmowania i rozliczania opakowań zwrotnych
- Sprzedaż łączona towarów (np. automatyczna sprzedaż butelki zwrotnej wraz z napojem)
- Definiowanie dokładności podania ilości towaru i maksymalnej sumy paragonu w celu eliminacji błędów kasjera podczas sprzedaży
- Możliwość przeglądania oraz kasowania pozycji sprzedaży w trakcie wystawiania paragonu
- Możliwość ręcznego udzielania rabatów i narzutów na pozycję i na cały paragon
- Szerokie możliwości konfiguracji rabatów automatycznych i udzielanych z kart rabatowych
- Sześć definiowalnych form płatności (plus gotówka) oraz osiem płatności walutowych
- Sprzedaż ze zmienną ceną (tzw. otwarte PLU)
- Możliwość podłączenia terminala kart płatniczych z obsługą sprzedaży i wypłaty gotówki dla klienta (cashback)
- Możliwość przełączenia kasy na sprzedaż towarów w innej walucie ewidencyjnej np. euro
- Funkcja automatycznego drukowania równowartości w drugiej walucie w relacji PLN/EUR po paragonie.

Dołączona do kasy płyta CD-ROM zawiera m. in. program dla użytkownika służący do odczytywania, edytowania oraz zapisywania danych z i do kasy, m.in. danych o towarach, definiowanych klawiszach itd. oraz program do uzyskiwania raportów fiskalnych z kasy.

Programy są również dostępne przez serwis www pod adresem: <http://www.elzab.com.pl/programy>.

Zawartość opakowania

- Kasa ELZAB Jota E
- Zasilacz sieciowy 12V/1A
- 1 rolka papieru termicznego 57⁺¹ /-0 mm
- Instrukcja obsługi kasy
- Książka Kasy Rejestrującej
- Płyta CD-ROM
- Karty zgłoszenia kasy do Urzędu Skarbowego

Przed rozpoczęciem eksploatacji kasy należy zapoznać się z jej instrukcją obsługi.



To urządzenie zostało oznakowane znakiem CE, co oznacza, że pomyślnie przeszło proces oceny zgodności z obowiązującymi wymogami dyrektyw Unii Europejskiej. Szczegółowy wykaz dyrektyw oraz norm którym podlega, zawiera Deklaracja Zgodności, której kopia dostępna jest na stronie www.elzab.com.pl

Rozdział 1 - Budowa i działanie

1 Opis ogólny

1.1 Opcje wykonania i budowa kasy

Kasa może zostać wykonana w kilku opcjach:

- ilość towarów: Od ilości towarów zależy także działanie niektórych funkcji w kasie.
4095 Poniższe funkcje są dostępne tylko w kasach o ilości towarów większej niż
lub 6143 4095:
 - wiadomości kasjera,
 - funkcja sprzedawców,
 - rabaty automatyczne,
 - karty rabatowe z kodem kreskowym,
 - czytnik Bonus.

Przy próbie użycia funkcji niedostępnej w danej opcji wyświetli się komunikat o jej niedostępności. W instrukcji i spisie treści takie funkcje oznaczone są gwiazdką (⊖) w nagłówku rozdziału.

- interfejs Ethernet W tej opcji kasa posiada dodatkowo złącze LAN.

Kasa posiada następujące elementy dostępne dla użytkownika:

- drukarkę paragonów z pokrywą zamykaną zatrzaskiem,
- klawiaturę z klawiszami cyfrowymi, funkcyjnymi i literowymi (w tym znaki polskie),
- złącza do podłączenia urządzeń zewnętrznych (w podstawie),
- przycisk załączający i wyłączający kasę.

1.2 Rozmieszczenie elementów obsługi



Rys. 1-1 Widok kasy

- | | |
|---|--|
| 1 - Ramka klawiatury | 7 - Sygnalizacja zasilania – dioda POWER |
| 2 - Pokrywa górna kasy | 8 - Wyświetlacz klienta |
| 3 - Klawisz wysuwu papieru | 9 - Wyświetlacz operatora |
| 4 - Przycisk załączający i wyłączający kasę | 10 - Klawiatura kasy |
| 5 - Szczelina wyjścia paragonu (z nożem) | 11 - Podstawa |
| 6 - Pokrywa papieru | 12 - Złącza interfejsów (od spodu kasy, patrz rys 1-2) |

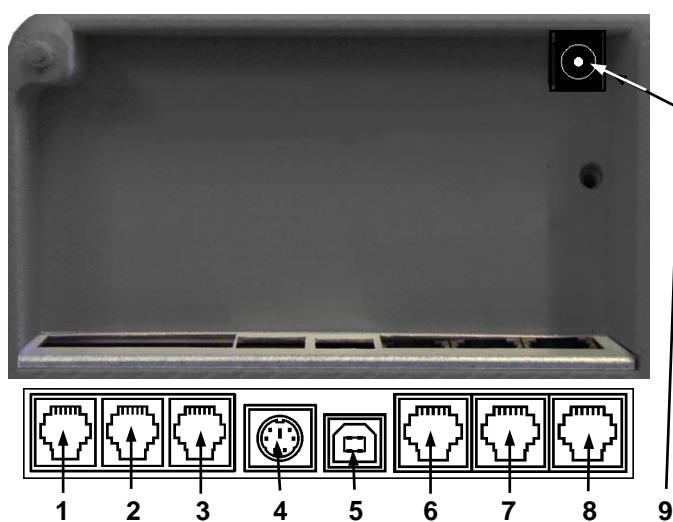

Złącza interfejsu kasy, są umieszczone w zagłębieniu podstawy kasy i dostępne są od spodu.













- | |
|--------------------------------|
| 1 - Gniazdo rozszerzeń EXT |
| 2 - Gniazdo WAGA |
| 3 - Gniazdo SZUFLADA |
| 4 - Gniazdo CZYTNIK KODÓW |
| 5 - Gniazdo USB |
| 6 - Gniazdo TERMINAL PŁATNICZY |
| 7 - Gniazdo PC |
| 8 - Gniazdo LAN |
| 9 - Gniazdo ZASILANIE |

Rys. 1-2 Widok na złącza interfejsów (od spodu kasy)

2 Budowa klawiatury

Klawiatura składa się z 34 klawiszy. W górnej części znajduje się blok zawierający 6 klawiszy funkcyjnych do zdefiniowania przez użytkownika. W kombinacji z klawiszami  i , możliwe jest zdefiniowanie 71 klawiszy lub ich kombinacji. Może im być przypisana funkcja szybkiej sprzedaży lub wyboru towaru, płatności, rabaty oraz inne funkcje kasy. Sposób definiowania klawiszy zostanie opisany w dalszej części instrukcji. Klawisze numeryczne posiadają fabrycznie zaprogramowane znaczenie oznaczone odpowiednimi piktogramami.

	– raport dobowy	włączenie kasjera	– 
	– koniec zmiany kasjera	wyłączenie kasjera	– 
	– zestaw raportów	wpłata do kasy	– 
	– raport sprzedaży wg grup	wypłata z kasy	– 
	– raport szczegółowy sprzedaży	podgląd paragonu	– 
	– raport miesięczny		

Wybór odpowiedniego znaczenia klawisza uzależniony jest od położenia opisu na klawiszu. Możemy wybraną z klawisza funkcję uzyskać przez bezpośrednie, pojedyncze naciśnięcie klawisza, albo z dodatkowo wcześniej naciśniętym jednym

lub też dwoma klawiszami . Zależność pomiędzy miejscem opisu, a sposobem wyboru wyjaśnia rysunek.

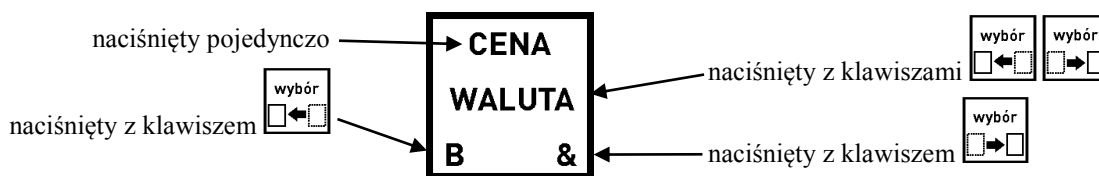

W przypadku klawiszy predefiniowanych wybór poszczególnych znaczeń nieco się różni:

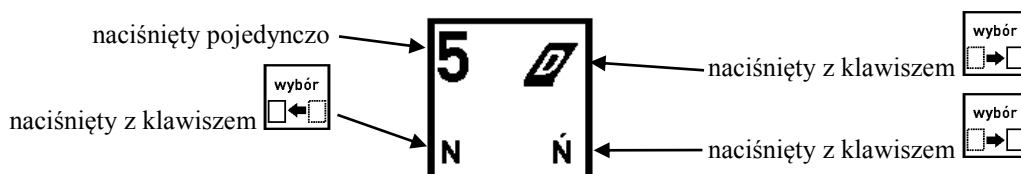

Klawisze realizują następujące funkcje:

Klawisz włączania i wyłączania kasy. W celu wyłączenia, wymaga naciśnięcia przez czas powyżej sekundy.



Klawisz wysunięcia papieru w drukarce.



Klawisze funkcyjne do zdefiniowania przez użytkownika.



Klawisze numeryczne oraz kropka. Służą do wpisywania wszelkich wartości liczbowych (kropka pełni rolę przecinka dziesiętnego).



Klawisze służące do zdefiniowania jako szybki dostęp do sprzedawanych towarów, funkcji, płatności, rabatów lub narzutów. Klawisze są wstępnie definiowane z możliwością zmiany tej definicji, patrz str. 39.

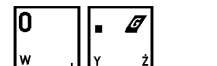

Klawisz przyjęcia opakowania zwrotnego
 Klawisz podglądu ostatnich linii wydrukowanych na paragonie.



Klawisz wyboru znaku z lewej strony klawisza.



Klawisz wyboru znaku z prawej strony klawisza.



Klawisze strzałek (kursora). Służą do poruszania się kursora po linii wyświetlacza lub po poszczególnych polach menu.

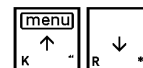

Klawisze strzałek w lewo i w prawo.
 Służą też do automatycznej obsługi wagi.

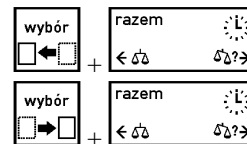

Klawisz RAZEM służący do podsumowania pozycji na paragonie.
 Poza paragonem włącza wyświetlanie daty i czasu na wyświetlaczach.

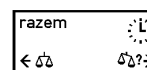

Klawisz służący do zatwierdzania (odpowiednik Enter) wprowadzonego towaru, ilości, ceny, funkcji w menu itd.

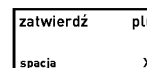

Klawisz odstępu pomiędzy wpisywanymi znakami.



Klawisz kasowania służący do kasowania wprowadzonej wartości.



Klawisz wyszukiwania wg nazwy towaru podczas sprzedaży.



Klawisz służący do włączania menu kasy.



Klawisz wprowadzenia ceny towaru podczas sprzedaży.



Klawisz przejścia do płatności walutowej.



Klawisze udzielania odpowiednio: rabatu kwotowego i rabatu procentowego na pozycję sprzedaży. W podsumowaniu te same funkcje na cały paragon.



Klawisz wyboru rodzaju płatności – zapłata gotówką.



Klawisz wyboru rodzaju płatności – zapłata zdefiniowana jako PŁATNOŚĆ 4.



Klawisz wprowadzenia kodu kreskowego przy użyciu klawiatury kasy (np. przy uszkodzonej naklejce z kodem kreskowym).



Klawisz wyboru rodzaju płatności – zapłata zdefiniowana jako PŁATNOŚĆ 3.



Klawisz wprowadzenia ilości sprzedawanego towaru.



Klawisz wyboru rodzaju płatności – zapłata zdefiniowana jako PŁATNOŚĆ 2.



Klawisz wycofania się z bieżącej funkcji – odpowiednik Esc.





Rys. 1-3 Klawiatura kasy

3 Nakładka ochronna klawiatury

Klawiatura kasy może być dodatkowo chroniona przed zanieczyszczeniami, przez nałożenie na nią silikonowej nakładki ochronnej. Nakładka zalecana jest w punktach sprzedaży na otwartej przestrzeni np. na targowiskach, gdzie może istnieć zagrożenie zanieczyszczenia klawiatury np. pyłem (towary sypkie, zanieczyszczone). Chronią także przed przypadkowym rozlaniem płynu. Założenie nakładki wymaga zdemontowania ramki, założenia nakładki i powtórnego „zakliknięcia” ramki w pokrywie kasy. Sposób jej mocowania przedstawiają rysunki.

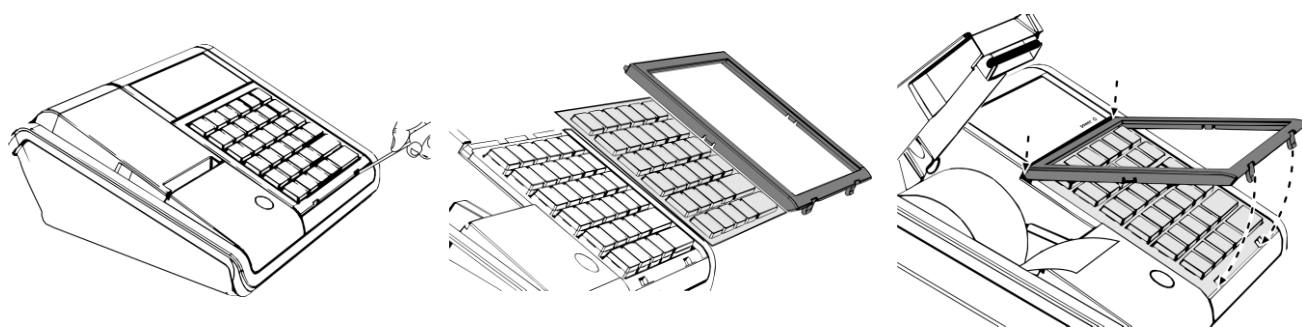

4 Wyświetlacz klienta

Na tylnej stronie kasy umieszczony został wyświetlacz klienta. Wysoka czytelność wyświetlacza nie wymaga regulacji jego kąta nachylenia.

Rozdział 2 - Instalacja i podłączenie

1 Wymagania instalacyjne

Kasa może pracować w pomieszczeniach oraz na zewnątrz pod warunkiem osłonięcia przed deszczem i nadmiernym nasłonecznieniem. Należy unikać miejsc narażonych na znaczne wahania temperatury, duże zapylenie, wibracje i uderzenia. Nie należy instalować urządzenia w pomieszczeniach ze znaczną agresywnością korozyjną środowiska oraz w pomieszczeniach, gdzie występuje kondensacja pary wodnej.

1.1 Warunki klimatyczne otoczenia

Temperatura	5°C - 35°C
Wilgotność	40% - 80% (bez kondensacji)

2 Zasilanie kasy

Kasa może być zasilana z:

- ZASILACZA SIECIOWEGO 12V/1A dostarczonego z kasą, jeżeli jest używana jako kasa stacjonarna,
- PRZEWODU ZASILANIA jeżeli kasa jest używana w samochodzie SAMOCHODOWEGO 12V (wymaga oddzielnego zakupu – kod: PZ4),

Kasa posiada klawisz służący do załączenia i wyłączenia urządzenia. Po krótkim naciśnięciu klawisza kasa włącza się. Dłuższe przyciśnięcie klawisza wyłącza kasę. Kasa posiada także akumulator wewnętrzny podtrzymujący zasilanie kasy w przypadku zaniku zewnętrznego napięcia zasilania. Akumulator wewnętrzny jest ładowany gdy kasa jest podłączona do zewnętrznego zasilania, niezależnie czy jest włączona (pracuje) lub nie. Sygnalizowane jest to świeceniem diody LED (patrz Rozdział 1, Rys. 1-1). Dioda LED sygnalizuje kilka stanów. Przy załączonej kasie oznacza ona obecność zasilania sieciowego. Przy wyłączonej kasie, dioda migająca oznacza stan ładowania akumulatora, natomiast dioda świecąca ciągle oznacza, że akumulator jest naładowany. Pełna regeneracja akumulatora po jego rozładowaniu wymaga około 8 godzin ładowania przy włączonej kasie lub 6 godzin przy wyłączonej kasie. Gdy akumulator wewnętrzny kasy jest bliski rozładowania, co 15 sekund włączany jest sygnał akustyczny. **Należy wówczas niezwłocznie kasę podłączyć do sieci energetycznej w celu naładowania akumulatora wewnętrznego.** Akumulator umożliwia pracę bez zasilania sieciowego przez czas 6 godzin, przy założeniu drukowania paragonu co minutę i uprzednim naładowaniu do znamionowej pojemności. Zasilacz sieciowy nie posiada wyłącznika. Całkowite wyłączenie zasilacza następuje po wyjęciu go z gniazda sieciowego lub wyłączenie wyłącznika na listwie zasilającej (jeśli jest taka zastosowana).

UWAGA: Kasa posiada dodatkowy wewnętrzny akumulator, który powinien być także cyklicznie doładowywany. Opis częstotliwości ładowania tego akumulatora opisany jest w punkcie 12. Przechowywanie i transport.

Tryb oszczędzania energii

Kasa posiada mechanizm oszczędzania energii zgromadzonej w akumulatorze wewnętrznym. Tryb oszczędzania energii jest włączany automatycznie przy braku zasilania z sieci energetycznej, kasa sygnalizuje to krótkim sygnałem dźwiękowym. W trybie oszczędzania wyświetlacz kasjera jest podświetlany z niższym poziomem jasności niż przy zasilaniu sieciowym. Ponadto następuje wygaszenie wyświetlacza klienta oraz wyłączenie podświetlenia wyświetlacza kasjera po 15 sekundach od ostatniej operacji wykonanej na klawiaturze kasy (jeżeli na wyświetlaczu klienta wyświetla się kwota do zapłaty po paragonie, to wyświetlacz zostanie wygaszony po 1 minucie). Jeżeli kasa pozostaje w stanie bezczynności, to po upływie czasu od 1 minuty do 120 minut następuje jej automatyczne wyłączenie. Czas ten ustawia się w funkcji CZAS WYŁĄCZENIA KASY (str. 63).

Wymagania dla sieciowego zasilania elektrycznego

Napięcie znamionowe	220V – 230V
Częstotliwość	47 - 63 Hz
Pobór mocy	max 12W

Do zasilania kasy należy stosować wyłącznie zasilacz dostarczony przez producenta.

3 Sposób identyfikacji dodatkowych akcesoriów i materiałów eksploatacyjnych

Do kasy można dołączać szereg dodatkowych urządzeń i akcesoriów służących do rozbudowy i integracji systemu kasowego. Wszystkie te wyroby, jak również materiały eksploatacyjne są dostępne poprzez sieć handlową ELZAB S.A. Do jednoznacznej identyfikacji służy tzw. **numer rysunku.**

W treści niniejszej instrukcji przywołuje się tylko początkowe znaki tego numeru (zwane kodem) wystarczające do identyfikacji typu, np. Kabel szuflady typ RJ posiada numer rysunku: **SK010000**, w instrukcji podajemy tylko **kod: SK01**. Pozostała część numeru służy do dokładnego oznaczenia odmiany lub koloru nie jest podawana w instrukcji.

4 Podłączenie szuflady kasowej

Zaleca się stosowanie szuflady kasowej z rodziny szuflad ELZAB Gamma np. typ: A12 (kod: A12), A22 (kod: A22) lub B12 (kod: B12) - dopasowana wymiarami do kasy, z kablem typu RJ (kod: SK01).

Położenie złącza do podłączenia szuflady pokazane jest w Rozdziale 1 na rys. 1-2.

Szuflada otwierana jest elektrycznie w chwili, gdy operacje na kasie wymagają kontaktu z gotówką (np. zakończenie paragonu, początek i koniec zmiany kasjera itp.).

Istnieje możliwość otwarcia szuflady poprzez naciśnięcie klawisza  (np. gdy chcemy rozmiąć banknot). Funkcja ta może zostać zablokowana za pomocą funkcji BLOKADA OTWARCIA SZUFLADY (str. 75). W razie konieczności otwarcia szuflady pozbawionej zasilania (np. przy braku napięcia) należy nacisnąć dźwignię widoczną w otworze od spodu z tyłu szuflady.

5 Podłączenie czytnika kodów kreskowych

Kasa ma możliwość współpracy z czytnikami kodów kreskowych z interfejsem:

a) klawiaturowym (KEYBOARD EMULATION) posiadającym wtyk MiniDin6 (PS/2) włączanym w gniazdo CZYTNIK KODÓW KRESK. (patrz Rozdział 1, Rys 1-2).

Sposób konfiguracji czytnika klawiaturowego:

- wyłączyć przedrostki (prefix)
- włączyć przyrostek (suffix) CR (0Dh)

b) szeregowym RS232 posiadającym gniazdo DSUB9 za pomocą Rozgałęźnika do kasy ELZAB Jota, kod: A10 (patrz Rozdział 1, Rys 1-2)

Sposób konfiguracji czytnika szeregowego RS232:

- ustawić parametry transmisji na: 9600, even, 8 bit, 1 stop
- wyłączyć przedrostki (prefix)
- włączyć przyrostek (suffix) CR, LF (0Dh, 0Ah)

Czytniki posiadają możliwość zmiany sposobu zaprogramowania w celu dostosowania do indywidualnych potrzeb użytkownika. Informacje na ten temat zawarte są w instrukcji fabrycznej czytnika.

UWAGA: Producent kasy nie ponosi odpowiedzialności za niewłaściwą pracę lub wady powstałe na skutek niewłaściwie przeprowadzonych zmian sposobu zaprogramowania czytnika.

6 Podłączenie wagi

6.1 Podłączenie jednej wagi do jednej kasy

Do połączenia wagi z kasą służy złącze WAGA (patrz Rozdział 1, rys. 1-2). Wynik z wagi do kasy może być przekazany poprzez odpytanie wagi z kasy lub przez naciśnięcie klawisza na wadze (w zależności od możliwości wagi).

Sposób konfiguracji kasy:

- W funkcji TYP WAGI (str. 66): ustawić typ zastosowanej wagi zgodnie z tabelą poniżej.
- Jeżeli wynik ważenia ma być przesyłany zarówno przez naciśnięcie klawisza na wadze jak i na kasie, to w funkcji BLOKADA WPROWADZANIA Z WAGI (str. 66) ustawić Nie. Jeżeli wynik ma być przesyłany tylko przez naciśnięcie klawisza na kasie, to w funkcji tej ustawić Tak.

Sposób konfiguracji wagi:

- Wagę należy skonfigurować zgodnie z danymi podanymi w tabeli poniżej. **Wagi ELZAB Prima, ELZAB Prima K i ELZAB CAT17 konfiguruje się automatycznie po włączeniu kasy.**

Nr wagi wg menu kasy	Parametry transmisji	Wykaz wag zgodnych pod względem parametrów transmisji	Sposób konfiguracji wagi	Sposób przekazywania wyniku z wagi do kasy (metody ważenia)	Rodzaj kabla łączącego wagę z kasą	
1.	ELZAB Prima/ Prima K 9600 8,E,1	ELZAB CAT17	Ustawienia fabryczne	naciśnięcie klaw. ← na kasie lub → na wadze. Dla wagi Prima K sprzedaż towarów za pomocą klawiatury wagi.	kabel z wyposażenia wagi. Dla wagi CAT17 dodatkowo kabel wagi do kasy Delta II G (kod: A14) *	
2.	Angel AP1-15xx PODST. 9600 8,N,1	Angel (AP1-15EX, AP1-15MX)	----	naciśnięcie klawisza ← na kasie.	kabel wagi do kasy Delta II G (kod: A14) *	
		MEDESA BASIC Price BASIC Count	Conex TPV = Ecr7, Baud Rate =9600	Parity = No Num. Bits = 8 Stop Bits = 1	naciśnięcie klawisza ← na kasie.	kabel wagi DSUB9/RJ12 (kod: A54)
3.	Angel AP1-15xx ROZSZ. 9600 8,N,1	Angel (AP1-15EX, AP1-15MX)	----	naciśnięcie klawisza ← na kasie.	kabel wagi do kasy Delta II G (kod: A14) *	
4.	CAM-PESA PROT. 14 9600 8,N,1	MEDESA BASIC RK10, BASIC SP	Protokół 14 Mode: 0	Baud 3 (9600) Pala 3 (8,E,1)	naciśnięcie klawisza ← na kasie lub ↓,5 na wadze	kabel wagi do kasy Delta II G (kod: A14) *
5.	Interfejs Aster 1200 1200 7,E,1	Angel (15xx, AP15xx) Copyfax HANA HS7600, MEDESA (CAT8, CAT9) (montowane przed 01.97r)	u producenta (firma ASTER) konfiguracja na urządzenia ELZAB		naciśnięcie klaw. ← na kasie	kabel wagi do kasy Delta II G (kod: A14) *
		MEDESA BASIC RK10, BASIC SP	Protokół 4 Mode: 0	Baud 0 (1200) Pala 9 (7,E,1)	naciśnięcie klawisza ← na kasie.	kabel wagi do kasy Delta II G (kod: A14) *
		MEDESA BASIC RK100	Mode: 0 Baud: 1200	Pala: E71 Peri: Prt 04	naciśnięcie klawisza ← na kasie.	kabel wagi RJ45/RJ12 (kod: A35)
6.	Interfejs Aster 9600 9600 8,E,1	Angel (15xx, AP15xx) Copyfax HANA HS7600, MEDESA(CAT8, CAT9)	u producenta (firma ASTER) konfiguracja na urządzenia ELZAB		naciśnięcie specjalnego klawisza na wadze (zależn. od typu wagi)	kabel wagi do kasy Delta II G (kod: A14) *
		MEDESA BASIC RK10, BASIC SP	Protokół 2 Mode: 0	Baud 3 (9600) Pala 3 (8,E,1)	Naciśnięcie na wadze klawiszy ↓,5	kabel wagi do kasy Delta II G (kod: A14) *
		MEDESA BASIC RK100	Mode: 0 Baud: 9600	Pala: E81 Peri: Prt 02	Naciśnięcie na wadze klawiszy ↓,5	kabel wagi RJ45/RJ12 (kod: A35)
7.	Turkus 9600 8,E,1	WTN6, WTN15, TP3, TP6, TP15	sposób wysyłania wartości masy - SR, protok. komunik. - P11		naciśnięcie klaw. ← na kasie lub →na wadze.	kabel wagi do kasy Delta II G (kod: A14) *
		AGAT, AMBER, KORAL (Przesłanie tylko masy)	Protokół ELZAB SYSTEM-600		naciśnięcie klawisza → na wadze.	
		DIBAL C 103 DIBAL G 310	Protokół ELZAB Delta		naciśnięcie ← na kasie	kabel wagi DSUB9-M/RJ12 (kod: A64) *
8.	Agat 4800 7,0,1	AGAT, AMBER, KORAL (Przesłanie masy i numeru towaru)	Protokół ER-A 495PN		naciśnięcie klawisza → na wadze.	kabel wagi do kasy Delta II G (kod: A14) *
9.	Medesa PRICE/COUNT 9600 8,E,1	MEDESA BASIC Price BASIC Count	Conex TPV = Type9 Protocol = Extend Baud Rate = 9600 Parity = Even Num. Bits = 8 Stop Bits = 1		naciśnięcie klawisza ← na kasie lub ↑, MENU na wadze	kabel wagi DSUB9/RJ12 (kod: A54)

* Schematy ideowe kabli znajdują się w instrukcji serwisowej kasy.

6.2 Podłączenie kilku wag do jednej kasy

Kasa ma możliwość współpracy z kilkoma wagami jednocześnie. Sposób podłączenia wag uzależniony jest od ich rodzaju:

a) wagi produkcji ELZAB np. ELZAB Prima, ELZAB Prima K

Wagi podłączamy do kasy poprzez złącze WAGA i dodatkowy ROZDZIELACZ WAG (kod: A13), który umożliwia podłączenie do 4 wag jednocześnie. Wynik z wagi do kasy może być przekazany poprzez naciśnięcie klawisza na wadze lub przez odpytanie wagi z kasy. Aby możliwe było odpytywanie wag z klawiatury kasy, wagi muszą pracować w tzw. systemie wag Prima, a każda z wag musi mieć ustawiony inny adres wewnętrzny. Umożliwia to np. ważenie na jednej wadze wędlin, a na innej mięsa.

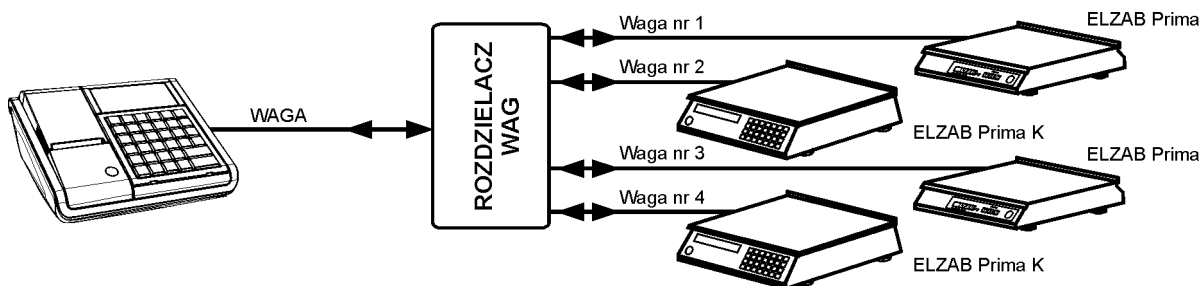

Rys. 2-1 Schemat blokowy podłączenia 4 wag ELZAB Prima lub Prima K

Sposób konfiguracji kasy:

- W funkcji TYP WAGI (str. 66): wybrać wagę ELZAB PRIMA/PRIMA K
- Jeżeli wynik ważenia ma być przesyłany zarówno przez naciśnięcie klawisza na wadze jak i na kasie, to w funkcji BLOKADA WPROWADZANIA Z WAGI (str. 66) ustawić Nie. Jeżeli wynik ma być przesyłany tylko przez naciśnięcie klawisza na kasie, to w funkcji tej ustawić Tak.
- W funkcji SYSTEM WAG PRIMA (str. 66): ustawić w zależności od tego czy system wag Prima ma być włączony czy wyłączony.
- W funkcji DEFINIOWANIE TOWARÓW (str. 36): podczas definiowania towaru należy podać numer wagi na której będzie ważony ten towar.

Sposób konfiguracji wag:

- Adres wagi w systemie wag Prima: adres należy ustawić zgodnie z instrukcją dołączoną do wagi.
- Parametry transmisji: parametry przesyłane są automatycznie z kasy do wagi po włączeniu kasy.

b) Wagi mające możliwość wysyłania wyniku ważenia przez naciśnięcie klawisza na wadze np. TURKUS

Wagi podłączamy do kasy poprzez złącze WAGA i rozgałęźnik 1K/2W opisany w instrukcji serwisowej. Wszystkie wagi muszą posiadać ten sam rodzaj protokołu komunikacyjnego.

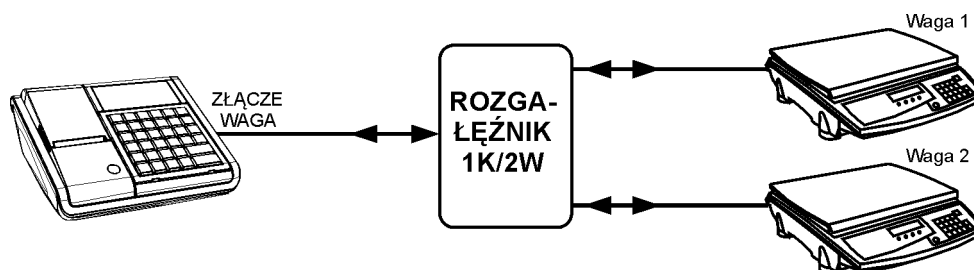

Rys. 2-2 Schemat blokowy podłączenia 2 wag przez rozgałęźnik 1K/2W

Sposób konfiguracji kasy:

- W funkcji TYP WAGI (str. 66): ustawić typ zastosowanej wagi zgodnie z tabelą w punkcie 6.1.
- W funkcji BLOKADA WPROWADZANIA Z WAGI (str. 66): ustawić Nie.

Sposób konfiguracji wagi:

- Wagę należy skonfigurować zgodnie z danymi podanymi w tabeli w punkcie 6.1.

c) Wagi nie mające możliwości wysyłania wyniku ważenia po naciśnięciu klawisza na wadze np. ANGEL API

podłączamy do kasy poprzez złącze WAGA, rozgałęźnik 1K/2W opisany w instrukcji serwisowej i dodatkowe PRZYSTAWKI WAGOWE (kod: PW1). Odczyt wyniku ważenia polega na naciśnięciu klawisza na przystawce wagowej podłączonej do wagi.

Sposób konfiguracji kasy:

- W funkcji TYP WAGI (str. 66): wybrać wagę TURKUS.
- W funkcji BLOKADA WPROWADZANIA Z WAGI (str. 66): ustawić Nie.

Sposób konfiguracji wagi:

- Wagę należy skonfigurować zgodnie z danymi podanymi w tabeli w punkcie 6.1.

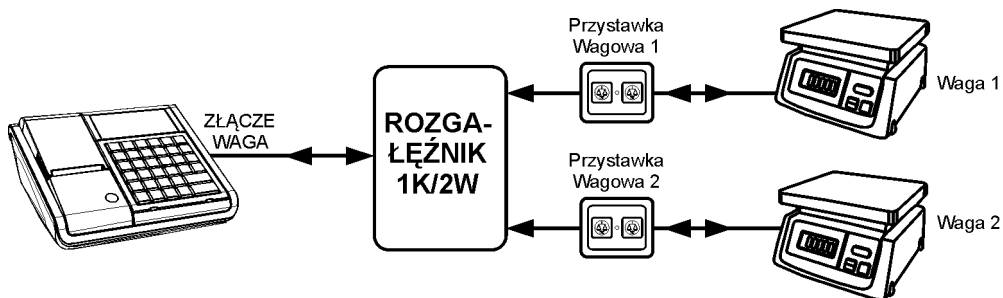

Rys. 2-3 Schemat blokowy podłączenia 2 wag przez rozgałęźnik 1K/2W i przestawki wagowe PW1

6.3 Podłączenie wagi dodatkowej przez złącze czytnika kodów kreskowych

Niezależnie od ilości i rodzajów wag podłączonych do złącze WAGA do kasy można podłączyć wagę dodatkową poprzez złącze PS/2. Wagą dodatkową może być tylko waga, której protokół komunikacyjny jest zgodny z protokołem wag ELZAB (Prima, Prima K, CAT17). Ponadto waga dodatkowa może tylko wysyłać wynik ważenia do kasy. Parametry transmisji wagi dodatkowej wynoszą 9600,8,E,1. Z uwagi na to, że interfejs wagi dodatkowej jest jednokierunkowy, waga musi posiadać klawisz za pomocą którego możliwe jest przesłanie wyniku ważenia z wagi do kasy. Dodatkową wagę ELZAB Prima i ELZAB Prima K łączymy z kasą za pomocą ROZGAŁĘŻNIKA DO KASY ELZAB JOTA (kod: A10) i PRZEJŚCIÓWKI PRIMA/DELTA (kod: A01).

6.4 Współpraca z wagą Prima K

W połączeniu z wagą kalkulacyjną Prima K, sprzedaż towarów za pomocą wagi jest wyjątkowo efektywna. Towar do sprzedaży z wagi wybiera się za pomocą klawiatury wagi z bazy towarów w kasie. Nie ma potrzeby programowania towarów w wadze. Waga wyświetla nazwę, cenę jednostkową oraz wartość towaru a po naciśnięciu klawisza na wadze pozycja sprzedaży zostanie wydrukowana na kasie.

Taka konfiguracja jest szczególnie przydatna dla sprzedawców działów tematycznych (sery, wędliny, warzywa) oraz tam gdzie szybkość obsługi klienta jest priorytetowa. Wagę Prima K łączy się z kasą bezpośrednio za pomocą przewodu dostarczonego z wagą lub przez rozdzielacz wag jeżeli wagi pracują w systemie wag Prima. W przypadku tradycyjnej obsługi wagi przez odpytanie za pomocą klawisza kasy, na wyświetlaczu wagi pojawia się nazwa i cena jednostkowa wybranego na kasie towaru.

6.5 Podłączenie dwóch kas do jednej wagi

Współpraca dwóch kas z jedną wagą odbywa się poprzez ROZGAŁĘŻNIK 2K/1W (nie jest oferowany jako produkt przez ELZAB). Schematy ideowe rozgałęźników znajdują się w instrukcji serwisowej kasy. W tym trybie pracy nie ma możliwości przesłania wyniku ważenia po naciśnięciu klawisza na wadze.

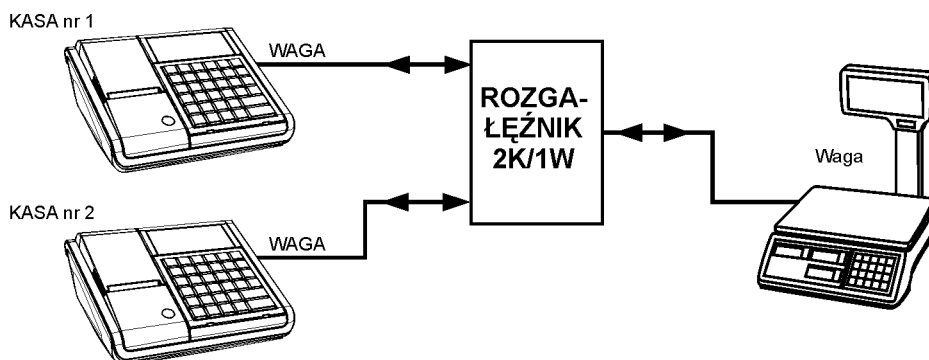

Rys. 2-4 Schemat blokowy podłączenia jednej wagi do dwóch kas

Sposób konfiguracji kasy:

- W funkcji TYP WAGI (str. 66): ustawić typ zastosowanej wagi zgodnie z tabelą w punkcie 6.1.
- W funkcji BLOKADA WPROWADZANIA Z WAGI (str. 66): ustawić Tak.

Sposób konfiguracji wagi:

- Wagę należy skonfigurować zgodnie z danymi podanymi w tabeli w punkcie 6.1.

7 Podłączenie terminala kart płatniczych do kasy

Terminal płatniczy podłączany jest do kasy do wtyku opisanego TERMINAL PŁATNICZY (przy wyłączonej kasie i terminalu). Do obsługi płatności terminalowych konieczne jest zaprogramowanie w kasie następujących parametrów:

- W funkcji DEFINIOWANIE PŁATNOŚCI (str.42) należy nadać nazwę płatności dokonywanej kartą płatniczą np. KARTA PŁAT.
- W funkcji TERMINAL KART PŁATNICZYCH (str. 73) należy wybrać (klawiszami strzałek) odpowiedni typ terminala i zatwierdzić wybór.
- W funkcji PŁATNOŚCI TERMINALA (str. 74) należy wybrać właściwą płatność (np. KARTA PŁAT) i zatwierdzić wybór.

8 Podłączenie kasy do komputera, modemu lub sieci Ethernet

Kasa może być podłączona do komputera bezpośrednio (za pomocą USB lub RS-232), jak również za pomocą modemu lub sieci Ethernet. Komputer można podłączyć zamiennie do złącza opisanego jako USB lub przez RS-232 do złącza opisanego jako PC, przy czym jednocześnie może być aktywne tylko jedno połączenie. Modem podłącza się zamiennie z komputerem do złącza PC, a sieć Ethernet do złącza LAN (patrz Rozdział 1, rys. 1-2). Opis kabli podłączeniowych znajduje się w Rozdziale 8. Jednocześnie może być aktywny tylko jeden rodzaj podłączenia. Szczegółowe informacje nt. konfiguracji kasy znajdują się w dalszej części instrukcji. Wykonanie połączenia i konfigurację kasy najlepiej powierzyć przeszkolonej osobie. Szczegółowe informacje zawiera instrukcja serwisowa.

ELZAB oferuje modemy zarówno do telefonii przewodowej PSTN jak i bezprzewodowej GSM. Parametry konfiguracyjne tych modemów są wstępnie zdefiniowane w kasie. Modem podłączany jest do kasy do gniazda opisanego PC (patrz Rozdział 1, rys. 1-2).

Do obsługi modemu konieczne jest zaprogramowanie w kasie następujących parametrów:

- W funkcji RODZAJ TRANSMISJI (str. 61) należy wybrać PRZEZ MODEM.
- W funkcji LICZBA DZWONKÓW (str. 61) należy wybrać ilość dzwonek, po których modem odbierze połączenie.
- W funkcji TYP MODEMU (str. 62) należy podać z jakim modemem kasa będzie współpracowała.

Do obsługi transmisji przez sieć LAN/WAN konieczne jest zaprogramowanie w kasie następujących parametrów:

- W funkcji RODZAJ TRANSMISJI (str. 61) należy wybrać PRZEZ LAN/WAN.
- W menu USTAWIENIA LAN/WAN (str. 62) należy ustawić odpowiednie parametry sieci LAN/WAN.

9 Mechanizm drukujący - wymiana papieru

Do wymiany papieru w kasie należy przystąpić w momencie pojawienia się na wydruku znacznika końca papieru w postaci barwnych plam lub wyświetleniu komunikatu BRAK PAPIERU. Wymiana papieru jest bardzo łatwa dzięki zastosowaniu mechanizmu typu *easy load* i odbywa się następująco:

1. Otworzyć pokrywę drukarki.

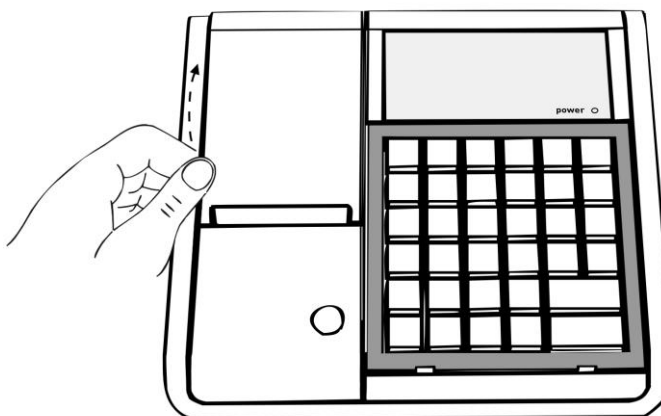

2. Włożyć nową rolkę papieru z odwiniętym początkiem.

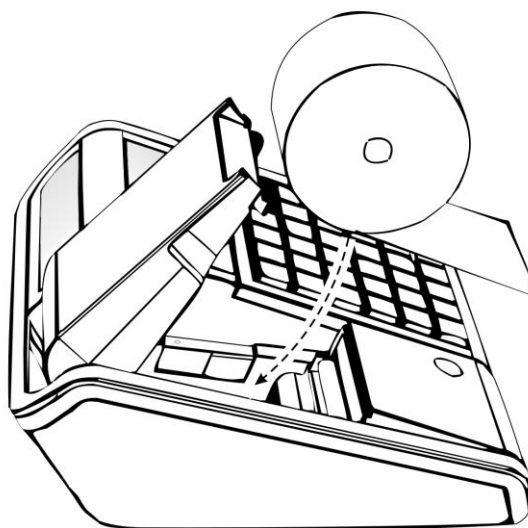

3. Zamknąć pokrywę drukarki, oderwać nadmiar papieru na krawędzi szczeliny wyjścia paragonu.

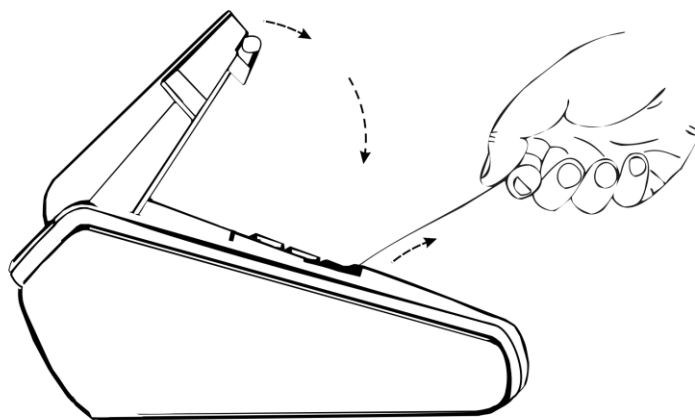

10 Konserwacja i przeprowadzanie okresowych przeglądów

Kasa w trakcie eksploatacji wymaga okresowego czyszczenia, przeglądu i konserwacji. Wszelkie zabiegi konserwacyjne należy przeprowadzać przy kasie wyłączonej.

Wszystkie zewnętrzne elementy obudowy kasy wykonane są z tworzywa sztucznego i wymagają okresowego czyszczenia, które najlepiej wykonać specjalnym płynem antystatycznym do mycia sprzętu komputerowego (sposób użycia wg zaleceń producenta płynu). Można także użyć miękkiej szmatki, zwilżonej lekko wodą z dodatkiem delikatnych płynnych środków czyszczących.

Do czynności konserwacyjnych, będących obowiązkiem użytkownika, należy przegląd i czyszczenie mechanizmu drukującego z drobnych pozostałości papieru. Należy to wykonać po każdym zużytych 30 kompletach rolek papieru. Usunięcie zanieczyszczeń i pyłu papierowego najłatwiej wykonać przy pomocy pędzelka i sprężonego powietrza. Można do tego celu użyć gumowej gruszki lub sprężonego powietrza w spray'u. Zabiegi konserwacyjne należy powierzyć osobie posiadającej odpowiednie kwalifikacje lub umiejętności techniczne albo zlecić serwisowi technicznemu.

Do czynności konserwacyjnych, będących obowiązkiem serwisu autoryzowanego jest, podczas każdej wizyty u klienta dokładne przemycie głowicy termicznej i rolki gumowej transportu papieru w mechanizmie drukującym oraz oczyszczenie całego toru prowadzenia papieru. Do mycia należy stosować czysty spirytus etylowy lub spirytus techniczny (izopropanol).

Zalecane częstotliwości zabiegów konserwacyjnych należy zwiększyć w przypadku zainstalowania kasy w środowisku o zwiększonym zanieczyszczeniu lub zapyleniu.

UWAGA: *Zaniedbanie bieżących i okresowych czynności konserwacyjnych może doprowadzić do uszkodzenia kasy z winy użytkownika i może spowodować utratę praw gwarancyjnych.*

Prawidłowość wyczyszczenia mechanizmu drukarki można ocenić po jakości wydruku (czytelności) jak również po płynnym wysuwaniu się papieru podczas wydruku (bez zacięć i poślizgu). Odległości między wydrukowanymi wierszami na papierze powinny być jednakowe i równoległe. Próbę można przeprowadzić po uruchomieniu funkcji autotestu drukarki. Naciśnięcie i przytrzymanie klawisza wysuwu papieru oraz włączenie zasilania kasy, powoduje włączenie autotestu. Drukarka drukuje jednocześnie zestaw znaków z wewnętrznego generatora.

11 Parametry papieru stosowanego w kasie

Papier do drukarek termicznych

zalecany papier	marki ELZAB – kod: 2000116 lub 2000117
szerokość	57 ⁺¹ / ₋₀ mm
postać	rolka długości 80 m - kod: 2000117
	lub rolka długości 40 m - kod: 2000116
średnica zewnętrzna	maksymalnie 80 mm

UWAGA: *Stosowanie papieru niskiej jakości lub zawilgoconego może powodować blokowanie się drukarki. Nie należy stosować papieru, w którym koniec rolki przyklejony jest do szpulki. Nie należy stosować papieru bez certyfikatu gwarantującego odpowiednio długi okres czytelności nadruków. Niektóre nadruki na tylnej stronie papieru, mogą zakłócić działanie wykrywania obecności papieru w drukarce.*

Stosowanie papieru termicznego niedostarczonego przez autoryzowanych dealerów ELZAB i firmowanych przez ELZAB powoduje utratę gwarancji na mechanizm termiczny. Stosowanie papieru termicznego bez stosownego certyfikatu lub przechowywanie papieru w warunkach i w sposób niezgodny z instrukcją producenta może spowodować utratę informacji na zadrukowanych rolkach papieru a w konsekwencji odpowiedzialność użytkownika przed urzędem skarbowym.

Papier ze znakami ELZAB posiada 6-cio letni certyfikat na przechowywanie przy zapewnieniu warunków zastrzeżonych przez producenta papieru.

12 Przechowywanie i transport kasy

Warunki przechowania w stanie opakowania:

temperatura	5°C - 35°C
wilgotność względna	< 85%

Stopień agresywności korozyjnej środowiska osiąga najwyższą wartość B wg PN-71/Ha-04651.

W przypadku dłuższego przechowywania kasy lub używania jej jako tzw. "kasy rezerwowej", należy raz na 6 miesięcy kasę podłączyć do gniazda sieciowego i włączyć ją na minimum 8 godzin, w celu doładowania akumulatorów.

Transport może odbywać się dowolnymi środkami przewozowymi (samochody, wagony kolejowe) w warunkach eliminujących bezpośrednio oddziaływanie czynników atmosferycznych. Maksymalny czas trwania transportu nie może przekraczać 3 tygodni. Warunki transportu morskiego i powietrznego wymagają specjalnych uzgodnień.

13 Plombowanie kasy

Obudowa kasy zaplombowana jest plombą ołowianą. Plomba ta jest plombą serwisową i ma wytłoczony identyfikator producenta lub serwisanta. Każdy fakt rozplombowania i plombowania kasy powinien być odnotowany w książce serwisowej kasy.

Prawo ingerencji do wnętrza kasy ma wyłącznie uprawniony serwisant autoryzowany, posiadający ważną legitymację serwisową, wpisany w książce kasy rejestrującej lub posiadający stosowne upoważnienie i jest zarejestrowany w właściwym Urzędzie Skarbowym. Po każdej ingerencji serwisowej wymagającej zdjęcia plomby, użytkownik powinien we własnym interesie sprawdzić czy kasa została ponownie prawidłowo zaplombowana.

UWAGA: *Naruszenie plomby serwisowej grozi utraceniem przez użytkownika prawa do napraw gwarancyjnych.*

Rozdział 3 - Zasady obsługi funkcji kasy

1 Włączenie kasy

Aby włączyć kasę należy nacisnąć przycisk włącznika zasilania kasy (patrz str. 9). Po włączeniu kasy jest automatycznie wywoływana funkcja włączenia kasjera (szczegółowy opis na str. 26)

Na wyświetlaczu kasjera wyświetla się napis:

PODAJ HASŁO KASJERA:





zatwierdź plu
spacja x

Kasa fabrycznie nie ma zaprogramowanego hasła. Należy nacisnąć tylko klawisz . Włączony zostanie kasjer o nazwie SZEJ, posiadający pełne uprawnienia dostępu do kasy.

Możliwe jest takie ustawienie konfiguracji kasy że funkcja kasjerów nie jest używana. W tym przypadku po załączeniu kasy funkcja włączenia kasjera nie zostanie uruchomiona a kasa automatycznie włączy kasjera SZEJ.

2 Dostęp do funkcji w menu kasy

Funkcje kasy (z wyłączeniem sprzedaży) są zebrane w trzech grupach, zwanych dalej „menu”: FUNKCJE KASJERA, FUNKCJE KIEROWNIKA i FUNKCJE SERWISOWE. Dostęp do poszczególnych menu uzyskujemy w następujący sposób:









1. FUNKCJE KASJERA - Nacisnąć klawisz .
2. FUNKCJE KIEROWNIKA - Nacisnąć klawisz , następnie .
3. FUNKCJE SERWISOWE - Nacisnąć klawisz , następnie dwukrotnie .

Dostęp do poszczególnych funkcji uzależniony jest od uprawnień przyznanych kasjerowi – więcej w dalszej części instrukcji dotyczącej definiowania kasjera i rodzajach kasjerów.

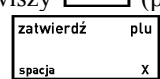
Po wejściu np. do menu FUNKCJE KIEROWNIKA,
Na wyświetlaczu pojawi się:

FUNKCJE KIEROWNIKA
01*KONFIGURACJA
02 RAPORTY ZERUJĄCE
03 RAPORTY NIEZERUJĄCE

Wyboru funkcji możemy dokonać na trzy sposoby:

- Wybór za pomocą klawiszy  (przejdzie do następnej pozycji w menu)  (powrót do poprzedniej pozycji), oraz klawisza  którym akceptujemy wybrane menu lub funkcję. Aktualnie wybrana funkcja jest wyróżniona gwiazdką.
- Wybór funkcji za pomocą adresu liczbowego poszczególnych menu lub funkcji, za pomocą klawiszy cyfrowych klawiatury kasy (np.     ). Liczbowe adresy poszczególnych funkcji i menu są podane na schematach struktury menu, w spisie treści oraz w tytule każdej opisywanej funkcji.
- Wybór adresu funkcji za pomocą klawiszy literowych klawiatury kasy. Kasa została dostosowana do wybierania literowego w następujący sposób:
numerom adresu zostały przypisane litery alfabetu w kolejności takiej jak w poniższej tabelce. Zastępując poszczególne adresy odpowiednimi literami możemy wybierać poszczególne funkcje szybciej, a metoda pozwala na łatwe zapamiętanie adresu funkcji.

01 - A	05 - E	09 - I	13 - M	17 - Q	21 - U	25 - Y
02 - B	06 - F	10 - J	14 - N	18 - R	22 - V	26 - Z
03 - C	07 - G	11 - K	15 - O	19 - S	23 - W	
04 - D	08 - H	12 - L	16 - P	20 - T	24 - X	

Przykład: Jeżeli chcemy wybrać adres **14** to zamiast cyfr wpisujemy adres przy pomocy liter **A D**, adres **2026** – wpisujemy jako **B B F**, adres **20515** - wpisujemy jako **B E O**.

Możliwe jest mieszanie sposobów wyboru funkcji. Aktualnie wybraną pozycję wskazuje znak gwiazdki przy jej numerze.

Do wycofania się z wybranej funkcji służy klawisz .

3 Dostęp do funkcji za pomocą zdefiniowanych klawiszy

W kasie możliwe jest zdefiniowanie na klawiaturze znakowej oraz definiowalnych klawiszach funkcyjnych bezpośredniego, szybkiego dostępu do wybranych funkcji. Dostęp do tych funkcji uzależniony jest od uprawnień przyznanych kasjerowi, podobnie jak dostęp do menu. Więcej o definiowaniu klawiszy w dalszej części instrukcji na str. 38.

4 Wybór wartości podpowiadanych

Poszczególne funkcje menu są tak napisane, że osoba wpisująca ma z reguły na ekranie wyświetlacza podpowiedź następnej czynności, a w przypadku danych wyświetlane są aktualne wartości.

W przypadku odpowiedzi na pytanie jak w przykładzie:

SPRZEDAŻ ZE ZMIENNĄ CENĄ
DOZWOLONA ? (T/N) T

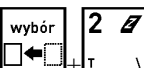
Możliwa jest odpowiedź na jeden z dwóch sposobów: klawiszem  lub  na Tak, a klawiszem

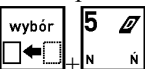
 lub  na Nie.

W przypadku, kiedy wyświetlana wartość lub podpowiedź jest dla nas właściwa (patrz litera oznaczona kursorem),

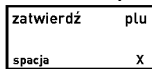
akceptujemy ją naciśnięciem klawisza .

5 Elektroniczna kopia wydruków

Kasa zapisuje kopie wydruków na karcie pamięci typu microSD zamiast na kontrolnej rolce papierowej. Pozwala to na zmniejszenie zużycia papieru przez kasę i dostęp do kopii wydrukowanych dokumentów bezpośrednio z klawiatury kasy lub za pomocą programu na komputerze, bez potrzeby ręcznego przeszukiwania rolek kontrolnych.

W celu bezproblemowego korzystania z kasy z elektroniczną kopią wydruków należy przestrzegać zaleceń producenta kasy dotyczących stosowanych kart microSD, postępowania z kartą i sposobu przeprowadzania archiwizacji. Bezwzględnie zalecane jest okresowe wykonywanie kopii zapasowej karty microSD aby uniknąć utraty kopii wydruków na skutek zaginięcia lub zniszczenia kasy razem z kartą microSD lub samej karty.

Karta microSD znajduje się w gnieździe pod pokrywą drukarki, w miejscu pokazanym na rys. 3-1. Karta nie jest objęta plombowaniem kasy i jest dostępna dla użytkownika kasy. Karta jest zakryta i zabezpieczona metalową osłoną zablokowaną wkrętem, przed przypadkowym wyjęciem lub utratą. Aby wyjąć kartę np. w celu wykonania kopii zapasowej, należy odkręcić wkręt i przesunąć osłonę zgodnie z rys. 3-1. Następnie nacisnąć kartę do wyczuwalnego kliknięcia i wysunąć ją z gniazda, przytrzymując aby nie wypadła.

Przy wkładaniu karty należy postępować odwrotnie. Wsunąć kartę do gniazda (stykami w dół) do jej zakliknięcia, następnie przesunąć metalową osłonę i wkręcić wkręt blokujący osłonę.

Poprawne ułożenie karty w gnieździe pokazuje piktogram na naklejce umieszczonej obok gniazda.

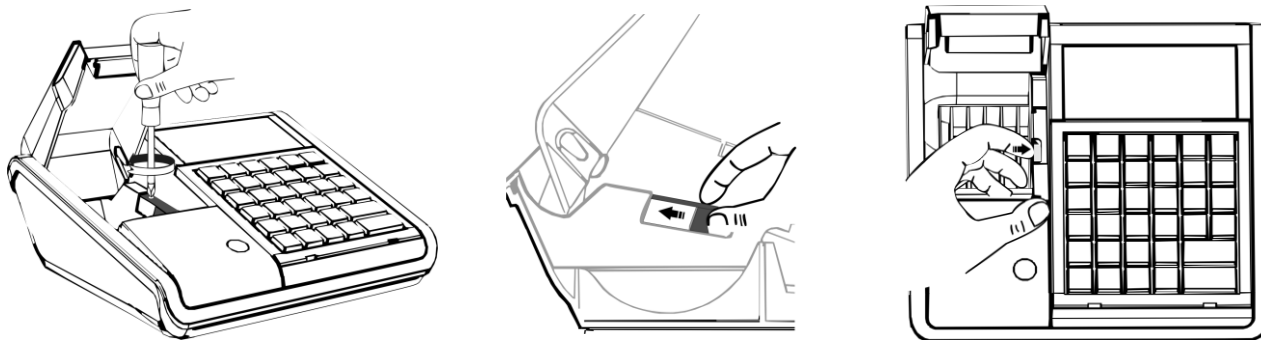

Rys. 3-1 Umieszczenie karty w kasie i sposób jej wyjmowania

Opis działania systemu elektronicznej kopii wydruków.

Podczas wydruku paragonu oraz innych dokumentów, treść wydruku jest również zapisywana w pamięci podręcznej. Pamięć ta znajduje się wewnątrz kasy i nie jest dostępna dla użytkownika. Może ona pomieścić dane z maksymalnie dwóch okresów sprzedaży zakończonych raportem fiskalnym dobowym. Proces archiwizacji czyli zapisu danych z pamięci podręcznej na kartę microSD, jest wykonywany automatycznie po wykonaniu raportu fiskalnego dobowego, po spełnieniu następujących warunków:

1. W gnieździe karty w kasie znajduje się poprawnie zainicjowana karta microSD.
2. Karta microSD umieszczona w kasie jest kartą z tego egzemplarza kasy. Nie można archiwizować danych na karcie z innego egzemplarza kasy. W przypadku włożenia karty z innej kasy można wyłącznie odczytać kopie wydruków zapisanych na karcie.
3. Kopie wydruków z wszystkich dób zapisanych na karcie microSD znajdującej się w kasie zostały poprawnie zweryfikowane. Weryfikacja danych na karcie odbywa się po każdorazowym załączeniu kasy oraz po umieszczeniu karty w gnieździe. W czasie weryfikacji na wyświetlaczu kasjera pojawia się informacja WERYFIKACJA DANYCH.
4. Karta microSD nie została zamknięta. Operacja zamknięcia kończy zapis danych na karcie i jest wykonywana automatycznie po zapełnieniu karty lub wcześniej, na skutek wykonania przez użytkownika funkcji zamknięcia karty. W wyniku tej operacji karta microSD przechodzi w tryb tylko do odczytu.

W czasie wykonywania weryfikacji i archiwizacji można na kasie prowadzić sprzedaż. Proces weryfikacji (opisany w punkcie 3) oraz proces archiwizacji są procesami których czas wykonania zależy od ilości danych zapisanych wcześniej na karcie microSD oraz od ilości kopii wydruków zapisanych w pamięci podręcznej, w przeciągu bieżącej doby fiskalnej. Aby archiwizacja danych na karcie mogła przebiec w prawidłowy sposób, należy zapewnić, aby **przez cały czas weryfikacji i archiwizacji kasa była załączona**. Należy pamiętać, że kasa jest wyposażona w funkcję oszczędzania energii z akumulatora. Aby mieć pewność, że kasa w czasie wykonywania archiwizacji nie wyłączy się na skutek mechanizmu oszczędzania energii, można przed wykonaniem raportu fiskalnego dobowego podłączyć zewnętrzne zasilanie kasy. Raport fiskalny dobowy może być wykonany na koniec dnia sprzedaży lub przed rozpoczęciem sprzedaży w dniu następnym jednak w obydwu przypadkach po wykonaniu raportu fiskalnego dobowego należy odczekać do **uzyskania komunikatu EJ OK na wyświetlaczu klienta**, zanim kasa zostanie wyłączona. Stan ten oznacza zakończenie wszelkich operacji związanych z obsługą kopii elektronicznej.

Jeżeli warunki do zapisu są spełnione, kasa bezpośrednio po raporcie fiskalnym dobowym rozpocznie zapis danych na kartę. W tym czasie na wyświetlaczu klienta wyświetla się TRWA ZAPIS. W tym czasie nie należy wyłączać kasy. Po zakończonym zapisie pojawi się EJ OK.

Jeżeli ze względu na sposób obsługi kasy, czas oczekiwania na zakończenie procesu archiwizacji jest dla użytkownika zbyt długi, należy zamknąć aktualną kartę microSD i zainicjować nową, zmniejszając w ten sposób ilość danych na karcie. Każda karta używana w kasie, w momencie inicjowania jest oznaczana unikalną etykietą, która pozwala na jej identyfikację. Wszystkie karty na których prowadzono archiwizację, należy przechowywać przez okres przewidziany w odrębnych przepisach dotyczących kopii wydruków z kas rejestrujących, licząc od daty wykonania ostatniego zapisu na danej karcie.

W przypadku kiedy po wykonaniu raportu fiskalnego dobowego archiwizacja danych na kartę microSD nie może się odbyć ze względu na niespełnienie warunków opisanych wyżej, można w dalszym ciągu prowadzić sprzedaż na kasie, aż

do zapelnienia pamieci podręcznej lub wykonania kolejnego – drugiego raportu fiskalnego dobowego. Po wykonaniu drugiego raportu dobowego bez archiwizacji kasa blokuje sprzedaż. Jest to sygnalizowane komunikatem „PAMIĘĆ PODRĘCZNA PEŁNA” na wyświetlaczu kasjera. W przypadku kiedy po wykonanym raporcie fiskalnym dobowym nie została wykonana archiwizacja i prowadzona jest dalsza sprzedaż, na wyświetlaczu pojawi się komunikat WYMAGANY ZAPIS. Sygnalizacja ta jest stanem nadrzędnym do wszystkich innych sygnalizacji i zostaje wyłączona dopiero po poprawnym wykonaniu archiwizacji na karcie microSD.

Dalsza praca jest możliwa dopiero po wykonaniu poprawnej archiwizacji danych na karcie microSD. Stan pamięci podręcznej, karty microSD i samego procesu archiwizacji widoczny jest w dolnej linii na wyświetlaczu kasjera (opis sygnalizowanych stanów w Rozdziale 8) oraz w funkcji STAN KOPII ELEKTRONICZNEJ opisanej na stronie 83.

Zaleca się żeby karta microSD była zawsze dostępna do archiwizacji tzn. znajdowała się w gnieździe kasy a po wykonaniu raportu fiskalnego dobowego użytkownik odczekał na dokończenie archiwizacji.

Kasa umożliwia wydruk kopii dokumentów zapisanych w pamięci podręcznej lub na karcie, w tym także na karcie z innej kasy tego samego typu. Możliwości te zostały opisane szczegółowo na stronie 59

Zaleca się każdorazowo po wykonaniu zapisu na kartę wykonać kopię zapasową. Poprawność zapisu na kartę microSD jest po każdym zapisie weryfikowana a fakt ten jest zapisany w pamięci fiskalnej. Odpowiedzialność za uszkodzenie danych na karcie microSD lub jej utratę ponosi użytkownik. Do celów kontrolnych należy przedstawiać kartę microSD wraz z zapisanymi na niej danymi.

Kopię zapasową można wykonać przez wyjęcie karty z kasy i skopiowanie jej na inny nośnik (dysk twardy, płytę DVD, pendrive) za pomocą czytnika kart microSD podłączonego do komputera lub bez wyjmowania karty z kasy przez złącze PC za pomocą programu SDbbackup.exe (dostępny na załączonej do kasy płycie CD). Do archiwizacji za pomocą SDbbackup.exe niezbędne jest podłączenie kasy do komputera (patrz strona 18).

Ze względu na trwałość zapisów na karcie microSD i wymagany okres przechowywania kopii dokumentów (w tym także kopii elektronicznych) należy stosować wyłącznie karty dostarczone przez producenta kasy. Informacje na ten temat znajdują się w załączonej do kasy, Książce Kasy Rejestrującej.

Nie należy wyjmować karty microSD ze złącza karty przy załączonej kase oraz w szczególności kiedy wykonywane są operacje zapisu lub odczytu karty.

Nigdy nie należy ingerować w strukturę i zawartość plików karty microSD. Jakikolwiek zmiany w tej strukturze oraz zmiana zawartości karty przez użytkownika mogą doprowadzić do utraty kopii wydruków.

Rozdział 4 - Menu FUNKCJE KASJERA

1 Opis ogólny

Dostęp do menu głównego FUNKCJE KASJERA opisany jest w Rozdziale 3 **Zasady obsługi funkcji kasy**. Schemat menu wraz z podanymi adresami funkcji pokazano poniżej.

1	FUNKCJE KASJERA	
1	WŁĄCZENIE KASJERA	
2	WYŁĄCZENIE KASJERA	
3	KONIEC ZMIANY KASJERA	
4	WPŁATA DO KASY	
5	WYPŁATA Z KASY	
6	ZESTAW RAPORTÓW	
7	KARTA RABATOWA	
8	INNE FUNKCJE KASJERA	
1	WIADOMOŚCI KASJERA	(☺)
2	STAN KASY	
3	RAPORTY ZERUJĄCE	
1	DOBOWY FISKALNY	
2	SZCZEG. SPRZEDAŻY	
3	ZWROTÓW OPAKOWAŃ	
4	SPRZEDAŻ WG GRUP	
5	KONIEC ZMIANY KASJERA	
6	SUMACYJNY I	
7	SUMACYJNY II	
8	SPRZEDAWCÓW	(☺)
4	RAPORTY NIEZERUJĄCE	
01	FINANSOWY PODATKOWY	
02	SZCZEG. SPRZEDAŻY	
1	WSZYSTKIE TOWARY	
2	TOWARY W GRUPIE	
3	TOWARY W STAWCE VAT	
03	ZWROTÓW OPAKOWAŃ	
04	SPRZEDAŻ WG GRUP	
05	STANU KASY	
06	SUMACYJNY I	
07	SUMACYJNY II	
08	SPRZEDAWCÓW	(☺)
09	GODZINOWY AKTUALNY	
10	GODZINOWY POPRZEDNI	
11	DANYCH O TOWARACH	
12	OKRESOWE	
1	SZCZEGÓŁOWY	
1	MIESIĘCZNY	
2	WEDŁUG DAT	
3	WEDŁUG NUMERÓW	
4	ZA MIESIĄC POPRZEDNI	
5	ZA MIESIĄC BIEŻĄCY	
2	SKRÓCONY	
1	MIESIĘCZNY	
2	WEDŁUG DAT	
3	WEDŁUG NUMERÓW	
4	ZA MIESIĄC POPRZEDNI	
5	ZA MIESIĄC BIEŻĄCY	
3	HISTORIA KOPII ELEKT.	
1	RAPORT SUM WG DAT	
2	RAPORT SUM WG NUMERÓW	

	3	RAPORT HISTORII KOPII	
13	KONFIGURACJI		
	1	KASJERZY I RODZAJE	
	2	RABATY AUTOMATYCZNE	(Ⓢ)
	3	INNE USTAWIENIA	
14	TOWARÓW NIEUŻYWANYCH		
15	TOWARÓW STATYSTYCZNY		
16	Z KOPII ELEKTRONICZ.		
5	RAPORT MIES. ZA POPRZ		
6	RAPORT OKR. MIES. BIEŻ.		

FUNKCJE KASJERA	
1*	WŁĄCZENIE KASJERA
2	WYŁĄCZENIE KASJERA
3	KONIEC ZMIANY KASJERA

Na wyświetlaczu powinien pojawić się napis:

Dostęp do funkcji numer 1 i 2 jest możliwy zawsze. Dostęp do pozostałych funkcji jest zależny od przyznanych kasjerowi uprawnień i może być zablokowany.

2 Funkcja WŁĄCZENIE KASJERA - adres 1 1 lub A A

Funkcja służy do wyboru który z kasjerów używających kasy jest aktywny. Na konto tego kasjera zostaną zaliczone następne operacje na kasie, np. sprzedaż, wpłaty i wypłaty. Jednocześnie może być włączony tylko jeden kasjer.

Po wybraniu funkcji wyświetla się napis:

PODAJ HASŁO KASJERA: -----

Kasjer wpisuje następnie swoje hasło, które będzie wyświetlane jako gwiazdki, np:

PODAJ HASŁO KASJERA: * * * -----

Hasło można wprowadzić również korzystając z czytnika kodów kreskowych.

Klawisz

zatwierdź	plu
spacja	x

 powoduje wyświetlenie:

KASJER nr 01 J. KOWALSKA

W przypadku, gdy otwierana jest zmiana kasjera, pojawi się napis:

STAN GOTÓWKI 0,00

Nastąpi otwarcie szuflady.

Kasjer powinien policzyć posiadane pieniądze w szufladzie kasy i wpisać np.

2	.	3
T	\	Y
Z	U	V

oraz nacisnąć klawisz

zatwierdź	plu
spacja	x

. Kasa wydrukuje raport o otwarciu zmiany kasjera i przejdzie do trybu sprzedaży.

Jeżeli opcja używania kasjerów jest wyłączona, kasa nie będzie pytała o hasło ale automatycznie włączy kasjer SZEF.

3 Funkcja WYŁĄCZENIE KASJERA - adres 1 2 lub A B

Wybranie tej funkcji powoduje wyłączenie kasjera. Wyłączenie kasjera nie powoduje zamknięcia jego zmiany – możliwe jest włączenie innego kasjera a następnie kontynuowanie pracy poprzedniego. W celu prowadzenia sprzedaży konieczne jest aby kasjer był włączony.

4 Funkcja KONIEC ZMIANY KASJERA - adres 1 3 lub A C

Funkcja drukuje dane o operacjach wykonanych przez kasjera, takich jak sprzedaż, przyjęte zwroty, rabaty, narzuty itd. oraz o uzyskanych ze sprzedaży kwotach.

Po wybraniu tej funkcji na wyświetlaczu pojawia się napis:

ZLICZONO: GOTÓWKA PLN 0,00

Wprowadzić należy kwotę zliczonej gotówki

i innych rodzajów płatności oraz płatności walutowych (jeżeli były używane) np.

1	2	4	zatwierdź	plu
S	Ś	T	\	M
?	spacja	x		

Kasa będzie pytać tylko o te płatności i waluty, w których wystąpił obrót. Po wprowadzeniu kwot drukuje się raport zam-

knięcia zmiany i następuje wyłączenie kasjera oraz wyzerowanie liczników zmiany tego kasjera.

Opis pozycji drukowanych na raporcie:

- ILOŚĆ PARAGONÓW - ilość paragonów sprzedaży z wyłączeniem paragonów anulowanych,
- SPRZEDAŻ OGÓLEM - wartość sprzedaży z uwzględnieniem sprzedaży i skupu opakowań,
- PRZYJĘTE OPAKOWANIA - wartość skupionych opakowań zwrotnych,
- SPRZEDAŻ OPAKOWAŃ - wartość sprzedanych opakowań zwrotnych,
- ILOŚĆ ANULOW. POZYCJI - ilość pozycji sprzedaży na paragonach, anulowanych przed ich zamknięciem,
- KWOTA ANULOW. POZYCJI - wartość pozycji sprzedaży na paragonach, anulowanych przed ich zamknięciem,
- KWOTA ANULOW. RABATÓW - kwota rabatów udzielonych na anulowane pozycje sprzedaży,
- KWOTA ANULOW. NARZUTÓW - kwota narzutów udzielonych na anulowane pozycje sprzedaży,
- RABATÓW NA POZYCJE - wartość rabatu udzielonego na pozycje sprzedaży,
- RABATÓW NA PARAGON - wartość rabatu udzielonego na całe paragony,
- NARZUTÓW NA POZYCJE - wartość narzutu udzielonego na pozycje sprzedaży,
- NARZUTÓW NA PARAGON - wartość narzutu udzielonego na całe paragony,
- ILOŚĆ ANUL. PARAGONÓW - ilość anulowanych w całości paragonów,
- KWOTA ANUL. PARAGONÓW - wartość anulowanych w całości paragonów,
- DOD. OTWARĆ SZUFLADY - ilość otwarć szuflady poza paragonem, za pomocą funkcji z klawiatury lub niedokończonych operacji wypłaty i zamknięcia zmiany kasjera,
- IL. POZ. Z KODU KRESK. - ilość pozycji sprzedaży, wybranych za pomocą kodu kreskowego,
- IL. POZ. Z KLAWIATURY - ilość pozycji sprzedaży, wybranych za pomocą klawiatury, w tym za pomocą numeru towaru, klawiszy zdefiniowanych i nazwy towaru,
- STAN POCZĄTKOWY - kwota początkowej wpłaty podana przy otwarciu zmiany
- WPLYWY ZE SPRZEDAŻY - kwota w danej płatności lub walucie uzyskana ze sprzedaży towarów; uwzględnia również sprzedane i skupione opakowania zwrotne,
- WPLATY DO KASY - kwota wpłat w danej płatności lub walucie,
- WYPŁATY Z KASY - kwota wypłat w danej płatności lub walucie,
- RAZEM W SZUFLADZIE - kwota obliczona przez kasę w danej płatności lub walucie, która powinna znajdować się w szufladzie,
- ZLICZONO W SZUFLADZIE - kwota w danej płatności lub walucie, która została wprowadzona przez kasjera,
- RÓWNOWARTOŚĆ W PLN - kwota odpowiadająca sprzedaży opłaconej daną walutą,
- W TYM WYMIANA NA PLN - kwota odpowiadająca reszcie z danej waluty, wypłaconej w walucie ewidencyjnej.

Uwaga: Towary z grupy 15 oraz 90 - 99 nie podlegają rabatowi i narzutowi o ile włączone jest ustawienie RABAT/NARZUT SPECJALNY (str. 69).

Istnieje następująca zależność pomiędzy pozycjami SPRZEDAŻ OGÓLEM, PRZYJĘTE OPAKOWANIA i SPRZEDAŻ OPAKOWAŃ na raporcie kasjera, a pozycją ŁĄCZNA NALEŻNOŚĆ na raporcie fiskalnym dobowym (patrz w funkcjach kierownika raport DOBOWY FISKALNY str. 47):

$SPRZEDAŻ\ OGÓLEM = ŁĄCZNA\ NALEŻNOŚĆ + SPRZEDAŻ\ OPAKOWAŃ - PRZYJĘTE\ OPAKOWANIA$
pod warunkiem że oba raporty obejmują te same paragony (dotyczy to także sumy odpowiednich pozycji dla więcej niż jednego raportu kasjera).

Dostęp do funkcji uzależniony jest od uprawnienia kasjera do wykonania zamknięcia zmiany. Jeśli dany kasjer nie posiada uprawnienia do wykonania zamknięcia zmiany,

to po wybraniu tej funkcji na wyświetlaczu pojawi się napis:

BRAK UPRAWNIEN
NACIŚNIJ DOWOLNY KLAWISZ

Możliwe jest wykonanie zamknięcia zmiany z pomocą innego kasjera posiadającego uprawnienie do tej funkcji.

Jeżeli taki kasjer jest zdefiniowany w kasie,
to po naciśnięciu dowolnego klawisza pojawi się:

PODAJ HASŁO DOPUSZCZ.:

Osoba posiadająca takie uprawnienie powinna wpisać swoje hasło, co pozwoli wykonać zamknięcie zmiany.

ELZAB SA	
UL.KRUCZKOWSKIEGO39	
41-813 ZABRZE	
Tel: 032772021 Fax: 032772583	
WWW.ELZAB.COM.PL	
NIP 648-000-02-55	
dn:09r0123	wydr:0012
#NIEFISKALNY#	
ZAMKNIĘCIE ZMIANY	
NR0010	
od09r0123g11:48 do09r0123g14:28	
KASJER:SZEF	
ILOŚĆ PARAGONÓW	8
SPRZEDAŻ OGŁEM	200,13
PRZYJĘTE OPAKOWANIA	0,49
SPRZEDAŻ OPAKOWAŃ	0,88
ILOŚĆ ANULOW. POZYCJI	4
KWOTA ANULOW. POZYCJI	5,67
KWOTA ANULOW. RABATÓW	0,00
KWOTA ANULOW. NARZUTÓW	0,00
RABATÓW NA POZYCJE	0,08
RABATÓW NA PARAGON	0,07
NARZUTÓW NA POZYCJE	0,05
NARZUTÓW NA PARAGON	0,09
ILOŚĆ ANUL. PARAGONÓW	1
KWOTA ANUL. PARAGONÓW	1,69
DOD. OTWARĆ SZUFLADY	2
IL. POZZKODUKRESK	3
IL. POZZKŁAWIATURY	11
<hr/>	
GOTÓWKA	
STAN POCZĄTKOWY	12,50
WPLYWY ZE SPRZEDAŻY	19,79
WPLATY DO KASY	100,00
WYPŁATY Z KASY	50,00
RAZEM WSZUFLADZIE	82,29
ZLICZONO WSZUFLADZIE	82,10
RÓŻNICA	-0,19
<hr/>	
BONY	
WPLYWY ZE SPRZEDAŻY	50,00
RAZEM WSZUFLADZIE	50,00
ZLICZONO WSZUFLADZIE	50,00
RÓŻNICA	0,00
<hr/>	
KARTA	
WPLYWY ZE SPRZEDAŻY	10,34
RAZEM WSZUFLADZIE	10,34
ZLICZONO WSZUFLADZIE	10,34
RÓŻNICA	0,00
<hr/>	
GOTÓWKA EUR	
WPLYWY ZE SPRZEDAŻY	30,00
RÓWNOWARTOŚĆ W PLN	120,00
W TYM WYMIANA NA PLN	8,80
RAZEM WSZUFLADZIE	30,00
ZLICZONO WSZUFLADZIE	30,00
RÓŻNICA	0,00
<hr/>	
WYZEROWANO LICZNIKI	
#NIEFISKALNY#	
#0130SZEF	14:28
000000000	

WYJDŹ
A A

*Uwaga: Na wstępie otwierana jest szuflada. Jeżeli kasjer wyjdzie z funkcji naciskając klawisz **WYJDŹ** lub wyłączając kasę, otwarcie szuflady zostanie doliczone do **DODATKOWYCH OTWARĆ SZUFLADY** nawet jeżeli w funkcji **BLOKADA OTWARCIA SZUFLADY** (str. 75) została zablokowana możliwość dodatkowego otwierania szuflady.*

5 Funkcja WPLATA DO KASY - adres 1 4 lub A D

Funkcja umożliwia dokonanie wpłaty do kasy z wydrukiem pokwitowania z tej operacji.

Wybranie funkcji powoduje wyświetlenie:

WPLACAJĄCY:

Należy wpisać dane wpłacającego np.:

WPLACAJĄCY:
KIEROWNIK

Nacisnąć

zatwierdź	plu
spacja	x

 Pojawi się wtedy:

KWOTA WPLATY:
GOTÓWKA PLN 0,00

Można wtedy naciskając klawisz płatności (lub klawisz który został zdefiniowany jako płatność) wybrać w jakiej płatności lub walucie zostanie dokonana wpłata. Wpłaty możliwe są dla gotówki, płatności definiowalnych i płatności

walutowych. Następnie należy wpisać kwotę wpłaty np.:

1	0	0
S	S	W

 i nacisnąć

zatwierdź	plu
spacja	x

. Kasa wydrukuje pokwitowanie.

<p>ELZAB SA UL. KRUCZKOWSKIEGO 39 41-813 ZABRZE Tel: (0322722021 Fax: (0322722583 WWW.ELZABCOMPL NIP 648-000-0255 dn:0123 wyd:0012 #NIEFISKALNY#</p> <p>POKWITOWANIE WPLATY</p> <p>WPLACAJĄCY: KIEROWNIK PLATNOŚĆ: GOTÓWKA PLN KWOTA: 100,00</p> <hr/> <p>KWOTĘ OTRZYMAŁ: KOWALSKA #NIEFISKALNY# #0102KOWALSKA 14:28 00000000</p>

Uwaga: Istnieje możliwość włączenia drukowania części pokwitowania zawierającego podpis. Służy do tego funkcja **PODPISY WPLAT/WYPŁAT** (str. 76).

Istnieje możliwość pominięcia wprowadzania i drukowania informacji o wpłacającym. Służy do tego funkcja **UPROSZCZONE WPLATY/WYPŁATY** (str. 76).

W przypadku gdy kasjer nie posiada uprawnień do wykonywania wpłaty, możliwe jest jej wykonanie z pomocą innej osoby analogicznie jak w przypadku funkcji **KONIEC ZMIANY KASJERA**.

6 Funkcja WYPŁATA Z KASY - adres 1 5 lub A E

Funkcja umożliwia dokonanie wypłaty z kasy z wydrukiem pokwitowania z tej operacji.

Wybranie funkcji powoduje wyświetlenie:

KWOTĘ OTRZYMAŁ:

Należy wpisać dane osoby otrzymującej wypłatę:

KWOTĘ OTRZYMAŁ:
KIEROWNIK

Nacisnąć

zatwierdź	plu
spacja	x

 Pojawi się wtedy:

KWOTA WYPŁATY:
GOTÓWKA PLN 0,00

Można wtedy naciskając klawisz płatności (lub klawisz który został zdefiniowany jako płatność) wybrać w jakiej płatności lub walucie zostanie dokonana wypłata. Wypłaty możliwe są dla gotówki, płatności definiowalnych i płatności

walutowych. Następnie należy wpisać kwotę wypłaty np.:

1	0	0
S	S	W

 i nacisnąć

zatwierdź	plu
spacja	x

.

Kasa wydrukuje pokwitowanie.

ELZAB SA	
UL. KRUCZKOWSKIEGO 39	
41-813 ZABRZE	
Tel: 032722021 Fax: 032722583	
WWW.ELZAB.COM.PL	
NIP 648-000-02-55	
dn:09/01/23	wydr:0012
#NIEFISKALNY#	
POKWITOWANIE WYPŁATY	
WYPŁACAJĄCY: KOWALSKA	
PŁATNOŚĆ: GOTÓWKA PLN	
KWOTA: 100,00	
KWOTE OTRZYMAŁ: KIEROWNIK	
#NIEFISKALNY#	
#0102 KOWALSKA	1428
000000000	

Uwaga: Istnieje możliwość włączenia drukowania części pokwitowania zawierającego podpis. Służy do tego opcja **PODPISY WPLAT/WYPLAT** (str. 76).

Istnieje możliwość pominięcia wprowadzania i drukowania informacji o wypłacającym. Służy do tego opcja **UPROSZCZONE WPLATY/WYPLATY** (str. 76).

Przy ustawieniach fabrycznych kasy, na wstępie otwierana jest szuflada. Jeżeli kasjer wyjdzie z funkcji naciskając klawisz **WYJDŹ** lub wyłączając kasę, otwarcie szuflady zostanie doliczone do **DODATKOWYCH OTWARĆ SZUFLADY** na raporcie **ZAMKNIĘCIE ZMIANY** nawet jeżeli w funkcji **BLOKADA OTWARCIA SZUFLADY** (str. 75) została zablokowana możliwość dodatkowego otwierania szuflady. Można również za pomocą funkcji **OTWARCIE SZUFLADY PO WYPŁACIE** (str. 75) zmienić moment otwarcia tak, że najpierw wprowadzana jest kwota i drukowane potwierdzenie, a następnie otwierana szuflada.

W przypadku gdy kasjer nie posiada uprawnień do wykonywania wypłaty, możliwe jest jej wykonanie z pomocą innej osoby analogicznie jak w przypadku funkcji **KONIEC ZMIANY KASJERA**.

7 Funkcja ZESTAW RAPORTÓW - adres 1 6 lub A F

Funkcja umożliwi wydrukowanie zestawu raportów. Zawartość zestawu (lista raportów) i rodzaj raportów (zerujące lub niezerujące) jest zależna od rodzaju kasjera. Dla każdego rodzaju jest definiowana w funkcji **ZESTAW RAPORTÓW RODZAJÓW** (str. 81). Dostęp do funkcji uzależniony jest od przyznanego kasjerowi uprawnienia w funkcji **UPRAWNIENIA RODZAJÓW** (str. 79).

W przypadku gdy kasjer nie posiada uprawnień do wykonywania zestawu raportów, możliwe jest wykonanie z pomocą innej osoby analogicznie jak w przypadku funkcji **KONIEC ZMIANY KASJERA**.

8 Funkcja KARTA RABATOWA - adres 1 7 lub A G

Jeżeli kasa współpracuje z czytnikiem kart rabatowych **BONUS** podłączonym do gniazda **EXT** i obsługa tego czytnika jest włączona (funkcja **CZYTNIK KART BONUS** str. 73) to w niniejszej funkcji możliwe są operacje na karcie rabatowej, włożonej do czytnika. Możliwe jest m. in. sprawdzenie ilości zgromadzonych punktów i aktualnie udzielanego rabatu oraz wydanie prezentu w zamian za punkty. Szczegółowy opis możliwości znajduje się w instrukcji obsługi do czytnika **BONUS**.





Jeżeli obsługa czytnika nie jest włączona, na wyświetlaczu pojawia się napis:



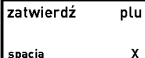

CZYTNIK KART RABATOWYCH
BONUS JEST WYŁĄCZONY

9 Menu INNE FUNKCJE KASJERA - adres 1 8 lub A H

9.1 Funkcja WIADOMOŚCI KASJERA - adres 1 8 1 lub A H A (Ⓜ)

Funkcja pozwala przesłać kasjerowi wiadomość tekstową o długości do 240 znaków do oprogramowania obsługującego sprzedaż. Żeby skorzystać z tej możliwości należy ustawić opcję WIADOMOŚCI KASJERA (str. 63) na Tak, a oprogramowanie działające na podłączonym komputerze, obsługujące sprzedaż musi z tej możliwości korzystać. Po wejściu do funkcji można wpisać do 10 linii po 24 znaki tekstu. W wiadomości można przemieszczać się klawiszami strzałek do następnego lub poprzedniego znaku lub wiersza. Żeby przejść do początku następnej linii należy nacisnąć

klawisz  razem . Jeżeli wiadomość została w całości wpisana, w celu jej wysłania należy nacisnąć  zatwierdź plu  spacja x

i potwierdzić wysłanie naciskając  wybór  2 . Żeby zrezygnować z wysłania, należy wyjść klawiszem  WYJDź  A A.

9.2 Funkcja STAN KASY - adres 1 8 2 lub A H B

Funkcja drukuje dane o operacjach wykonanych przez kasjera, takich jak sprzedaż, przyjęte zwroty, rabaty, narzuty itd. oraz o uzyskanych ze sprzedaży kwotach. W odróżnieniu od funkcji KONIEC ZMIANY KASJERA wydrukowanie raportu nie powoduje zamknięcia zmiany kasjera i wyzerowania liczników. Kasa nie pyta o stan poszczególnych płatności w szufladzie. Na wydruku pojawiają się tylko wartości w płatnościach obliczone przez kasę. Dostęp do funkcji uzależniony jest od uprawnienia kasjera do wykonania raportu stanu kasy. W przypadku gdy kasjer nie posiada uprawnienia do wykonywania raportu stanu kasy, możliwe jest jej wykonanie z pomocą innej osoby analogicznie jak w przypadku funkcji KONIEC ZMIANY KASJERA. Opis poszczególnych pozycji na raporcie jest analogiczny do raportu zamknięcia zmiany. Wydruk raportu jest analogiczny do raportu końca zmiany, z wyjątkiem nazwy raportu. Ponadto nie drukują się linie ZLICZONO W SZUFLADZIE, RÓŻNICA i WYZEROWANO LICZNIKI.

9.3 Menu RAPORTY ZERUJĄCE - adres 1 8 3 lub A H C

Menu to zawiera te same raporty co menu RAPORTY ZERUJĄCE (w menu FUNKCJE KIEROWNIKA) i jest opisane na str. 47. Umieszczenie tego menu także w menu kasjera pozwala na dostęp do raportów jeżeli kasjerowi nadano uprawnienia do nich a nie nadano mu uprawnień do menu kierownika.

9.4 Menu RAPORTY NIEZERUJĄCE - adres 1 8 4 lub A H D

Menu to zawiera te same raporty co menu RAPORTY NIEZERUJĄCE (w menu FUNKCJE KIEROWNIKA) i jest opisane na str. 52. Umieszczenie tego menu także w menu kasjera pozwala na dostęp do raportów jeżeli kasjerowi nadano uprawnienia do nich a nie nadano mu uprawnień do menu kierownika.

9.5 Funkcja RAPORT MIESIĘCZNY ZA POPRZEDNI MIESIĄC - adres 1 8 5 lub A H E

Funkcja ta pozwala na wydruk raportu fiskalnego miesięcznego za poprzedni, zakończony już miesiąc kalendarzowy. Więcej o raportach okresowych na str. 55. Umieszczenie tego menu także w menu kasjera pozwala na dostęp do raportu jeżeli kasjerowi nadano uprawnienia do tego raportu a nie nadano mu uprawnień do menu kierownika.

9.6 Funkcja RAPORT OKRESOWY ZA MIESIĄC BIEŻĄCY - adres 1 8 6 lub A H F

Funkcja ta pozwala na wydruk raportu fiskalnego miesięcznego za bieżący miesiąc, tzn. za dni od pierwszego dnia bieżącego miesiąca do dzisiaj. Więcej o raportach okresowych na str. 55. Umieszczenie tego menu także w menu kasjera pozwala na dostęp do raportu jeżeli kasjerowi nadano uprawnienia do tego raportu a nie nadano mu uprawnień do menu kierownika.

Rozdział 5 - Menu FUNKCJE KIEROWNIKA

1 Opis ogólny

Dostęp do menu FUNKCJE KIEROWNIKA opisany jest w Rozdziale 3 **Zasady obsługi funkcji kasy.**

Na wyświetlaczu powinien pojawić się napis:

FUNKCJE KIEROWNIKA 1 KONFIGURACJA

Schemat menu wraz z podanymi adresami funkcji pokazano poniżej.

2	FUNKCJE KIEROWNIKA	
01	KONFIGURACJA	
01	DEFINIOWANIE TOWARÓW	
02	DEFINIOWANIE KLAWISZY	
03	DEFINIOWANIE GRUP	
04	DEFINIOWANIE JEDNOST.	
05	DEFINIOWANIE WIAZAŃ	
06	DEFINIOWANIE PŁATNOŚ.	
07	KASOWANIE TOWARÓW	
08	KASOWANIE WIAZAŃ	
09	ZMIANA CEN TOWARÓW	
10	SPRZEDAWCY	(⊖)
11	DEF. DODATKOWYCH KODÓW	
12	KAS. DODATKOWYCH KODÓW	
13	RABATY AUTOMATYCZNE	(⊖)
02	RAPORTY ZERUJĄCE	
1	DOBOWY FISKALNY	
2	SZCZEG. SPRZEDAŻY	
3	ZWROTÓW OPAKOWAŃ	
4	SPRZEDAŻ WG GRUP	
5	KONIEC ZMIANY KASJERA	
6	SUMACYJNY I	
7	SUMACYJNY II	
8	SPRZEDAWCÓW	(⊖)
03	RAPORTY NIEZERUJĄCE	
01	FINANSOWY PODATKOWY	
02	SZCZEG. SPRZEDAŻY	
1	WSZYSTKIE TOWARY	
2	TOWARY W GRUPIE	
3	TOWARY W STAWCE VAT	
03	ZWROTÓW OPAKOWAŃ	
04	SPRZEDAŻ WG GRUP	
05	STANU KASY	
06	SUMACYJNY I	
07	SUMACYJNY II	
08	SPRZEDAWCÓW	(⊖)
09	GODZINOWY AKTUALNY	
10	GODZINOWY POPRZEDNI	
11	DANYCH O TOWARACH	
12	OKRESOWE	
1	SZCZEGÓŁOWY	
1	MIESIĘCZNY	
2	WEDŁUG DAT	
3	WEDŁUG NUMERÓW	
4	ZA MIESIĄC POPRZEDNI	
5	ZA MIESIĄC BIEŻĄCY	
2	SKRÓCONY	
1	MIESIĘCZNY	
2	WEDŁUG DAT	
3	WEDŁUG NUMERÓW	
4	ZA MIESIĄC POPRZEDNI	
5	ZA MIESIĄC BIEŻĄCY	
3	HISTORIA KOPII ELEKT.	
1	RAPORT SUM WG DAT	
2	RAPORT SUM WG NUMERÓW	
3	RAPORT HISTORII KOPII	
13	KONFIGURACJI	
1	KASJERZY I RODZAJE	

2	RABATY AUTOMATYCZNE	(©)
3	INNE USTAWIENIA	
14	TOWARÓW NIEUŻYWANYCH	
15	TOWARÓW STATYSTYCZNY	
16	Z KOPII ELEKTRONICZ.	
04	WYŚWIETL SPRZEDAŻ	
05	USTAWIENIA	
01	WPROW. UŻYTKOWNIKA	
1	NAZWA UŻYTKOWNIKA	
2	PIERWSZA LINIA ADRESU	
3	DRUGA LINIA ADRESU	
4	TRZECIA LINIA ADRESU	
5	CZWARTA LINIA ADRESU	
02	NUMER KASY	
03	KOMUNIKACJA Z PC	
1	SZYBKOŚĆ TRANSMISJI	
2	RODZAJ TRANSMISJI	
1	BEZPOŚREDNIA	
2	PRZEZ MODEM	
3	PRZEZ LAN/WAN	
3	IDENTYFIKATOR KASY	
4	HASŁO DOSTĘPU DO KASY	
5	USTAWIENIA MODEMU	
1	LICZBA DZWONKÓW	
2	TYP MODEMU	
3	PROGRAMOWANIE MODEMU	
6	USTAWIENIA LAN/WAN	
1	ADRES IP KASY	
2	MASKA PODSIECI	
3	NUMER PORTU TCP	
4	ADRES IP BRAMY	
5	OGRANICZ IP DOCELOWY	
6	PRZYWRÓĆ DOMYŚLNE	
04	UŻYCIE KASJERÓW	
05	CZAS WYŁĄCZENIA KASY	
06	ZMIANY TYLKO NA KOPII	
07	WIADOMOŚCI KASJERA	(©)
08	USTAWIENIA WALUT	
1	NAZWY I KURSY WALUT	
2	RESZTA W WALUCIE	
3	WYDRUK RÓWNOWARTOŚCI	
4	DEF. WALUTY EWID.	
5	ZMIANA WALUTY EWID.	
09	USTAWIENIA WAGI	
1	TYP WAGI	
2	SYSTEM WAG PRIMA	
3	WPROWADZANIE WAGI	
4	BLOKADA WPR. Z WAGI	
5	SPOSÓB DOWAŻANIA	
10	USTAWIENIA KODÓW KR.	
1	PRZEDROSTKI KODÓW KR.	
2	CYFRA KONTROLNA	
3	DŁUG. KODÓW Z CENĄ/WA	
4	KOD KRESK. NA PARAGON	
11	USTAWIENIA PARAGONU	
01	TRYB KOMPUTEROWY	
02	KOLEJNOŚĆ WYBORU	
03	SPRZEDAŻ WG NAZWY	
04	ZMIENNA CENA	
05	DRUKOWANIE JEDNOSTEK	
06	WPROWADZANIE KWOT	
07	RABATY I NARZUTY	
1	MAKSYMALNY RABAT	
2	MAKSYMALNY NARZUT	
3	RABAT/NARZ. SPECJALNY	
4	KWOTOWY NA POZYCJĘ	
5	KWOT. I AUT. NA PARAGON	
6	OGRANICZENIE RABATU	
7	OGRANICZENIE NARZUTU	

8	RABAT NA GRUPĘ	
9	NARZUT NA GRUPĘ	
08	MAKS. SUMA PARAGONU	
09	OBOW. WPISANIA ZAPŁATY	
10	PŁATNOŚĆ BONEM	
11	PŁATNOŚĆ KOŃCZY PAR.	
12	POTWIERDZANIE PŁATN.	
13	WŁĄCZENIE DODATKÓW	
14	WYBÓR DODATKÓW	
15	KARTY RABATOWE KRESK.	(⊖)
16	DEFINICJA KART RABAT.	(⊖)
17	CZYTNIK KART BONUS	(⊖)
18	TERMINAL KART PŁATN.	
19	PŁATNOŚCI TERMINALA	
20	SYGNAŁ CO N-TY PARAG.	
21	KONTROLA SZUFLADY	
22	WYŁ. KASJERA PO PARAG.	
23	WYŁ. KASJERA PO CZASIE	
24	DRUKARKA ZAMÓWIEŃ	
25	PRZEPEŁNIENIE LICZN.	
12	BL. OTWARCIA SZUFLADY	
13	OTW. SZUFL. PO WYPŁACIE	
14	MAKS. GOTÓWKA W SZUFL.	
15	KONTROLA LICZNIKÓW	
16	NADPISYWANIE LICZN.	
17	KONTROLA BUFORA POZ.	
18	PROGRAM MAGAZYNOWY	
19	UPROSZCZONE WPŁ/WYPŁ	
20	PODPISY WPŁAT/WYPŁAT	
21	WYDRUK WSZYSTKICH SP.	
22	POMIŃ WYDRUK DANYCH	
23	OBOW. ODCZYT PRZEZ PC	
24	OPCJA SPRZEDAWCÓW	(⊖)
25	DŹWIĘK I WYŚWIETLACZE	
1	GŁOŚNOŚĆ	
2	RODZAJ WYGASZACZA	
3	KONTRAST WYŚ. KASJERA	
4	KONTRAST WYŚ. KLIENTA	
26	USTAWIENIE ZGODNOŚCI	
06	KASJERZY	
1	EDYCJA KASJERÓW	
2	KASOWANIE KASJERÓW	
3	OTWARTE ZMIANY	
07	RODZAJE KASJERÓW	
1	NAZWY RODZAJÓW	
2	UPRAWNIENIA RODZAJÓW	
3	ZESTAW RAPORTÓW RODZ.	
4	MAKS. RABAT RODZAJU	
5	MAKS. NARZUT RODZAJU	
6	KASOWANIE RODZAJÓW	
7	KOPIOWANIE RODZAJÓW	
8	PRZYWRÓCENIE RODZAJÓW	
08	PRZESTAWIENIE ZEGARA	
09	STAWKI PODATKU	
10	UST. KOPII ELEKTRON.	

2 Menu KONFIGURACJA - adres 2 01 lub B A

Niektóre funkcje menu KONFIGURACJA wymagają wskazania towaru. Po wybraniu takiej funkcji, można wyszukać towar korzystając z następujących metod:

- Przeglądać listę towarów za pomocą klawiszy .
- Wpisać numer towaru z klawiatury.
- Nacisnąć klawisze , a następnie wpisać nazwę towaru.

- Przeczytać kod kreskowy (umieszczony na towarze) za pomocą czytnika kodów kreskowych (nie można wprowadzić kodu kreskowego z klawiatury).

2.1 Funkcja DEFINIOWANIE TOWARÓW - adres 2 01 01 lub B A A

Funkcja służy do wprowadzania i korygowania (zmiany) danych o towarach w pamięci kasy. W zależności od opcji kasy, można zdefiniować 4095 lub 6143 lub 12287 lub 20479 towarów.

Towar można zdefiniować na dowolnym pustym miejscu. Puste miejsce to pozycja na której nie został jeszcze zdefiniowany żaden towar lub wcześniej zdefiniowany towar został usunięty z potwierdzeniem na wydruku.

Pierwsze puste miejsce w pamięci kasy można znaleźć naciskając klawisze



Po wybraniu funkcji pojawia się napis:

0001
NR - NAZWA TOWARU

Wprowadzamy nowy towar o numerze 0021 naciskając

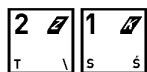

0021
NR - NAZWA TOWARU

Na wyświetlaczu pojawi się:

0021 _

naciśnięcie

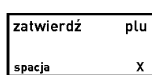

Należy wpisać nazwę towaru o maksymalnej długości 34 znaków (hom. 2015, nr un. CAD) wliczając w to przerwy między wyrazami.

Uwaga: W nazwie można używać dostępnych na klawiaturze kasy: dużych liter, cyfr oraz przecinka, kropki i ukośnika (/). Małe litery są zamieniane na duże. Pomiędzy kolejnymi znakami nazwy można wprowadzić co najwyżej jedną spację. Należy używać nazw jednoznacznych i dających jak najwięcej informacji o towarze. Na pozycji pierwszej litery nazwy towaru musi być znak różny od spacji. Nie można zdefiniować dwóch towarów o dokładnie tej samej nazwie.

Nazwę przed zatwierdzeniem należy sprawdzić ponieważ zmiana nazwy jest możliwa tylko jeżeli kasa jest po raporcie fiskalnym dobowym a przed wydrukowaniem pierwszego paragonu.

Kursor pokazuje aktualne miejsce wpisywania nazwy. Zmianę położenia kursora uzyskujemy klawiszami strzałki w prawo i strzałki w lewo.

Wpisujemy nazwę towaru:

21 DROŻDŻÓWKA Z SEREM

naciskamy

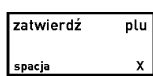

PODAJ STAWKĘ PODATKU
(OD A DO G): @

Wpisujemy literę stawki podatkowej w zakresie od A do G, np. B (pod literą B zapamiętaliśmy stawkę 7%). Zamiast liter można też użyć cyfr 1 do 7.

Wpisujemy literę stawki podatkowej i pojawia się napis:

NACIŚNIJ <ZATW> / <WYJ>
PODATEK = 7,00 %

Jeżeli stawka nie jest właściwa naciskamy klawisz



potwierdzamy stawkę naciskając

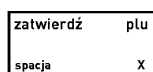

WYBIERZ GRUPĘ TOWAROWĄ
01 NABIAŁ

Wybieramy grupę towarową z zakresu od 1 do 99 podając numer grupy lub używając klawiszy

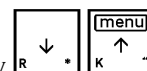

wyświetli się:

WYBIERZ GRUPĘ TOWAROWĄ
02 PIECZYWO

potwierdzamy grupę naciskając

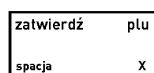

WYBIERZ JEDNOSTKĘ
01 szt.

Mamy możliwość wybrania jednej z 16 zdefiniowanych jednostek miary. Wyboru dokonujemy analogicznie jak dla grup.

Potwierdzamy naciskając

zatwierdź	plu
spacja	x

, wyświetla się:

MIEJSC PO PRZECINKU: 3

Ilość miejsc po przecinku zależy od towaru i użytej jednostki miary. Np. towar sprzedawany w butelkach lub niepodzielnych paczkach nie może być sprzedany inaczej niż w całości, wpisujemy więc 0 miejsc po przecinku. Chleb może być sprzedawany cały i w połówkach, więc wpisujemy 1 miejsce po przecinku. Dla towarów ważonych na wadze należy wprowadzić 3 miejsca po przecinku. Maksymalna liczba miejsc po przecinku to 3.

Wpisujemy

0

 i wyświetli się:

WPROWADŹ KOD KRESKOWY
000000000000

Jeżeli towar posiada kod kreskowy to można wprowadzić go używając czytnika kodów kreskowych lub można cyfry wpisać ręcznie (wpisywanie zakończyć klawiszem

zatwierdź	plu
spacja	x

).

W przypadku ręcznego (z klawiatury) wprowadzania kodu kreskowego z ilością lub wartością towaru (patrz Rozdział 8, str. 118), należy wprowadzić pierwszych 6 lub 7 cyfr, licząc od lewej strony kodu.

Następnie pojawi się:

WPROWADŹ CENĘ:
0,00

Wprowadzamy cenę np.

1	/
s	ś

.	/
y	z

3	/
u	v

, wyświetla się:

WPROWADŹ CENĘ:
1,30

Do kasy wprowadzić można towar z ceną zdefiniowaną jako zero. Wtedy podczas sprzedaży kasa zawsze zapyta o cenę towaru jaka ma zostać użyta. Nazwy towarów powinny wtedy być dobrane do asortymentu jak np. CIASTKA, PIECZYWO, SŁODYCZE, itp. Zaleca się wybieranie towarów z ceną zerową za pomocą zdefiniowanych klawiszy.

Naciskamy

zatwierdź	plu
spacja	x

, wyświetla się:

TOWAR ZABLOKOWANY ?
(T/N) N

Parametr ten umożliwia zablokowanie możliwości sprzedaży towaru wpisanego do pamięci kasy, na przykład przy braku towaru w sklepie.

Zatwierdzamy brak blokowania

zatwierdź	plu
spacja	x

 i wyświetla się:

CZY TOWAR JEST
OPAKOWANIEM ? (T/N) N

Parametr umożliwia wpisanie do pamięci kasy, że towar jest opakowaniem zwrotnym. Dla opakowań poprzednio zdefiniowana stawka VAT nie jest brana pod uwagę, ponieważ opakowania występują poza częścią fiskalną paragonu.

Jako opakowania można zdefiniować maksymalnie 64 towary. Potwierdzamy naciśnięciem klawisza

zatwierdź	plu
spacja	x

, że towar nie jest opakowaniem.

Wyświetla się:

TOWAR WYŁĄCZONY Z RABATU
I NARZUTU ? (T/N) N

Jeżeli na towar nie mają być udzielane rabaty i narzuty (np. dla towarów akcyzowych), należy odpowiedzieć Tak.

Wyświetli się pytanie:

ZAWSZE MOŻNA WPROWADZIĆ
CENĘ DLA TOWARU ? (T/N) N

Jeżeli towar ma mieć zawsze możliwość zmiany ceny podczas sprzedaży, to należy odpowiedzieć Tak. Towar ma cenę zdefiniowaną, ale podczas sprzedaży można ją zmienić naciskając klawisz

CENA WALUTA	&
----------------	---

.

Wyświetli się pytanie:

TOWAR JEST NA LIŚCIE
PODRĘCZNEJ ? (T/N) N

Jeżeli towar jest często sprzedawany, to w celu przyspieszenia jego wyszukania można umieścić go na tzw. liście podręcznej. Lista taka jest dostępna pod klawiszem zdefiniowanym, można również na niej wyszukiwać towary za pomocą numerów, strzałek lub nazwy towaru.

Jeżeli jest włączona opcja SYSTEM WAG PRIMA (str. 66) pojawi się pytanie:

TOWAR JEST PRZYPIANY
DO WAGI PRIMA NUMER: 1

Należy wybrać do której wagi wysłać zapytanie o masę, jeżeli na klawiaturze kasy naciśnięty zostanie klawisz ważenia, np. mięso na wadze nr 1 a wędliny na wadze nr 2.

Następnie wyświetla się:

CZY ZEROWAĆ STANY
SPRZEDAŻY ? (T/N) N

Odpowiedź Tak oznacza wyzerowanie liczników sprzedaży: ilościowego i wartościowego dla tego towaru. W przypadku wprowadzania nowego towaru należy odpowiedzieć Tak, a w przypadku gdy korygowane są dane towaru, należy wpisać Nie.



Naciśnięcie klawisza T lub N kończy definiowanie towaru i powoduje powrót do wyświetlenia nazwy:

0021 DROŻDŻÓWKA Z SEREM
NR - NAZWA TOWARU

Sygnal dźwiękowy potwierdza wpis do pamięci. Definiowanie towaru jest zakończone.

Uwaga: *Zmiana nazwy towaru, zmiana stawki podatkowej i kasowanie towaru są możliwe jedynie po raporcie dobowym a przed pierwszym wystawionym paragonem. Definiowanie nowych towarów jest możliwe zawsze. Nowe towary i towary ze zmienioną nazwą lub stawką są drukowane na RAPORCIE ZMIAN TOWARÓW. Raport ten jest drukowany przed kolejnym raportem fiskalnym dobowym (jeżeli wystąpiły tylko nowe towary) lub przed następnym paragonem (jeżeli wystąpiły zmiany nazwy, stawki lub kasowanie towarów).*

2.2 Funkcja DEFINIOWANIE KLAWISZY - adres 2 01 02 lub B A B

Funkcja umożliwia przypisanie klawiszom „funkcyjnym” (oraz ich kombinacjom z klawiszami  i ) sprzedaży towarów, form płatności podstawowych i walutowych, rabatów, narzutów albo dostępu do wybranych funkcji kasjera lub kierownika. Łącznie można zdefiniować 71 klawiszy lub ich kombinacji.

Po wybraniu funkcji wyświetli się:

NACIŚNIJ KLAWISZ DO
ZDEFINIOWANIA ALBO <WYJ>

Naciskamy klawisz lub kombinację którą chcemy zdefiniować.

Jeżeli klawisz nie był jeszcze zdefiniowany, pojawi się menu:

WYBÓR DEFINICJI KLAWISZA
1 TOWAR

Można wybrać jedną z możliwości zdefiniowania jako:



TOWAR	klawisz szybkiej sprzedaży towaru
FUNKCJA	klawisz dostępu do funkcji
PLATNOŚĆ	klawisz formy płatności
WALUTA	klawisz płatności walutą
RABAT LUB NARZUT	klawisz rabatu lub narzutu

Jeżeli klawisz jest już zdefiniowany a chcemy zmienić jego funkcję na funkcję innego rodzaju, należy najpierw skasować definicję tego klawisza (patrz str. 41).

2.2.1 Definiowanie klawisza szybkiej sprzedaży towaru

Wyświetli się komunikat:

0000
NR - NAZWA TOWARU

Naciskamy  i  i wyświetli się

0021 CIASTO Z SEREM
NR - NAZWA TOWARU

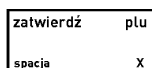
Zatwierdzamy wybór towaru klawiszem  i pojawia się:

CZY SPRZEDAĆ
1 SZTUKĘ ? (T/N) N

W przypadku jeżeli chcemy podczas sprzedaży mieć możliwość wprowadzenia ilości, należy odpowiedzieć Nie. Jeżeli natomiast chcemy żeby po naciśnięciu klawisza od razu sprzedał się towar z ilością równą jeden, należy odpowiedzieć Tak. Opcja ta ma znaczenie tylko w komputerowym trybie sprzedaży.

Dalej pojawi się:

CZY WPROWADZIĆ
CENĘ ? (T/N) N

Jeżeli chcemy sprzedawać ten towar z ceną zaprogramowaną, należy odpowiedzieć Nie. Jeżeli chcemy żeby kasa zawsze podczas sprzedaży tego towaru pytała o cenę, należy odpowiedzieć Tak.

Opcja ta ma znaczenie tylko w komputerowym trybie sprzedaży.

Dalej pojawi się:

CZY ZAKOŃCZYĆ
PARAGON ? (T/N) N

Jeżeli chcemy żeby po sprzedaniu tego towaru paragon został automatycznie zakończony z płatnością gotówką w walucie podstawowej, należy odpowiedzieć Tak. Ten sposób sprzedaży może być np. wykorzystany do sprzedaży biletów: każde naciśnięcie klawisza powoduje wydrukowanie paragonu z jedną pozycją sprzedaży zapłaconego gotówką.

2.2.2 Definiowanie klawisza dostępu do funkcji

Wyświetli się komunikat:

WYBIERZ FUNKCJĘ
01 WŁĄCZENIE KASJERA

Za pomocą klawiszy lub klawiszy numerycznych należy wybrać jedną z dostępnych funkcji:

1	WŁĄCZENIE KASJERA	23	SPRZEDAŻ WG GRUP ZERUJĄCY
2	WYŁĄCZENIE KASJERA	24	KONIEC ZMIANY DOWOLNY
3	WPLATA DO KASY	25	SUMACYJNY I ZERUJĄCY
4	WYPŁATA Z KASY	26	SUMACYJNY II ZERUJĄCY
5	ZESTAW RAPORTÓW	27	SPRZEDAWCÓW ZERUJĄCY
6	WYŚWIETLENIE ZEGARA	28	STAN KASY
7	ODCZYT Z WAGI	29	FINANSOWY PODATKOWY
8	SPRAWDZENIE CENY	30	SZCZEGÓŁOWY SPRZEDAŻY NIEZERUJĄCY
9	LISTA PODRĘCZNA	31	ZWROTÓW OPAKOWAŃ NIEZERUJĄCY
10	PODGLĄD PARAGONU	32	SPRZEDAŻ WG GRUP NIEZERUJĄCY
11	WYBÓR SPRZEDAWCY	33	STAN KASY DOWOLNY
12	DEFINIOWANIE TOWARÓW	34	SUMACYJNY I NIEZERUJĄCY
13	ZMIANA CEN	35	SUMACYJNY II NIEZERUJĄCY
14	MENU	36	RAPORT GODZINOWY
15	WYŁĄCZENIE KASY	37	RAPORT GODZINOWY POPRZEDNI
16	NUMER BEZ SPRZEDAŻY	38	RAPORTY OKRESOWE
17	NAZWY I KURSY WALUT	39	RAPORT MIESIĘCZNY ZA POPRZEDNI
18	ZMIANA WALUTY EWIDENCYJNEJ	40	RAPORT OKRESOWY ZA MIESIĄC BIEŻĄCY
19	KONIEC ZMIANY KASJERA	41	SPRZEDAWCÓW NIEZERUJĄCY
20	DOBOWY FISKALNY	42	TOWARÓW NIEUŻYWANYCH
21	SZCZEGÓŁOWY SPRZEDAŻY ZERUJĄCY	43	TOWARÓW STATYSTYCZNY
22	ZWROTÓW OPAKOWAŃ ZERUJĄCY	44	NIP NABYWCY

Gdy zdefiniowany klawisz zostanie użyty, kasa sprawdzi czy kasjer ma uprawnienia wymagane do wykonania tej funkcji.

Jeżeli nie, to pojawi się komunikat:

BRAK UPRAWNIEŃ
NACIŚNIJ DOWOLNY KLAWISZ

Niektóre klawisze zostały wstępnie zdefiniowane, przy czym można zmienić ich definicje:



naciśnięcie wraz z klawiszem wywołuje funkcję podgląd paragonu (patrz str. 105).



naciśnięcie wraz z klawiszem wywołuje funkcję włączenie kasjera (patrz str. 26).



naciśnięcie wraz z klawiszem wywołuje funkcję wyłączenie kasjera (patrz str. 26).



naciśnięcie wraz z klawiszem wywołuje funkcję wpłata do kasy (patrz str. 29).



naciśnięcie wraz z klawiszem wywołuje funkcję wypłata z kasy (patrz str. 29).



naciśnięcie wraz z klawiszem wybór wywołuje funkcję raport dobowy fiskalny (patrz str. 47).



naciśnięcie wraz z klawiszem wybór wywołuje funkcję koniec zmiany kasjera (patrz str. 26).



naciśnięcie wraz z klawiszem wybór wywołuje funkcję zestaw raportów (patrz str. 30).



naciśnięcie wraz z klawiszem wybór wywołuje funkcję raport szczegółowy sprzedaży (patrz str. 53).



naciśnięcie wraz z klawiszem wybór wywołuje funkcję raport sprzedaży wg grup (patrz str. 50).



naciśnięcie wraz z klawiszem wybór raport okresowy za miesiąc poprzedni (patrz str. 56).

2.2.3 Definiowanie klawisza formy płatności

Wyświetli się komunikat:

NR - NAZWA PŁATNOŚCI 01 GOTÓWKA

Za pomocą klawiszy lub klawiszy numerycznych należy wybrać jedną z form płatności w walucie podstawowej.

Po jej zatwierdzeniu klawiszem pojawi się np. komunikat:

01 GOTÓWKA	0,00
------------	------

Jeżeli chcemy żeby dany klawisz działał np. jak zapłata banknotem 20 zł, to wpisujemy wartość 20,00. W przeciwnym razie wpisujemy 0,00. Wtedy klawisz działa jako zakończenie paragonu z zapłatą w danej płatności takiej kwoty, jakiej brakuje do opłacenia całego paragonu. (Zob. opis sprzedaży w Rozdziale 7).

2.2.4 Definiowanie klawisza płatności – waluty dodatkowe

Pojawi się komunikat:

NR - NAZWA WALUTY 01 EUR

Za pomocą klawiszy lub klawiszy numerycznych należy wybrać jedną z walut.

Po jej zatwierdzeniu klawiszem pojawi się np. komunikat:

01 EUR	0,00
--------	------

Jeżeli chcemy żeby dany klawisz działał jako zapłata np. 20 euro (gdzie euro jest zdefiniowaną walutą), to wpisujemy wartość 20,00. W przeciwnym razie wpisujemy 0,00. Wtedy klawisz działa jako zakończenie paragonu z zapłatą w walucie dodatkowej takiej kwoty, jakiej brakuje do opłacenia całego paragonu. (Zob. opis sprzedaży w Rozdziale 7).

2.2.5 Definiowanie klawisza rabatu lub narzutu

Pojawi się komunikat:

WYBÓR RABATU LUB NARZUTU 1 RABAT PROCENTOWY
--

Można wybrać jedną z możliwości zdefiniowania jako:

- RABAT PROCENTOWY**
- NARZUT PROCENTOWY**
- RABAT KWOTOWY**
- NARZUT KWOTOWY**

Po wybraniu rodzaju rabatu lub narzutu pojawi się pytanie, kiedy może być udzielany:

RABAT LUB NARZUT: 3 NA POZYCJĘ LUB PARAG.
--

Można wybrać jedną z następujących możliwości:

TYLKO NA POZYCJĘ

klawisza można użyć tylko w paragonie do udzielenia rabatu (lub narzutu) dla pojedynczej pozycji sprzedaży

TYLKO NA PARAGON

klawisza można użyć tylko w podsumowaniu paragonu do udzielenia rabatu (lub narzutu) na cały paragon

NA POZYCJĘ LUB PARAGON

klawisza można użyć zarówno do pozycji, jak i dla całego paragonu

Następnie zależnie od tego czy rabat (narzut) jest procentowy czy kwotowy, można wprowadzić procent lub kwotę tego

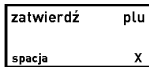
rabatu (lub narzutu) jaki ma udzielać klawisz i zatwierdzić . Jeżeli wprowadzono wartość 0 to po naciśnięciu w trybie sprzedaży tak zdefiniowanego klawisza kasa zapyta odpowiednio o procent lub wartość rabatu (lub narzutu) do udzielenia.

Uwaga: Kasa w trybie sprzedaży nie sprawdza czy dla klawiszy z rabatem (narzutem) procentowym wartość rabatu (narzutu) nie przekracza wartości maksymalnych, zdefiniowanych w menu USTAWIENIA. Można to wykorzystać do zdefiniowania stałych poziomów rabatu (narzutu), przy wartościach maksymalnych ustawionych na zero (nie można wtedy udzielać dowolnego rabatu/narzutu).

2.2.6 Kasowanie definicji klawisza

Aby skasować definicję klawisza lub zmienić rodzaj definicji (np. z klawisza towaru na klawisz płatności), należy po wyświetleniu:

NACIŚNIJ KLAWISZ DO
ZDEFINIOWANIA ALBO <WYJ>

naciśnąć klawisz . Na wyświetlaczu wyświetli się:

NACIŚNIJ KLAWISZ DO
SKASOWANIA ALBO <WYJ>

Naciśnięcie zdefiniowanego klawisza (lub kombinacji) spowoduje skasowanie definicji i wpis do pamięci potwierdzony sygnałem dźwiękowym.

Wyjście z trybu kasowania następuje po naciśnięciu klawisza .

2.3 Funkcja DEFINIOWANIE GRUP - adres 2 01 03 lub B A C

Funkcja definiowania grup umożliwia wprowadzenie do pamięci kasy nazw grup towarowych. Nazwy te używane są w raporcie sprzedaży według grup. Możliwe jest zdefiniowanie 99 grup. Nazwa może składać się z 19 liter. Po wybraniu

funkcji pojawia się lista grup. Za pomocą klawiszy  lub cyfr należy wybrać numer grupy.

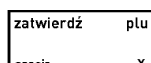
Po naciśnięciu  pojawi się migający kursor:

02 _
NR - NAZWA GRUPY

który wskazuje miejsce wpisywania liter. Po wpisaniu nazwy (np. PIECZYWO) i naciśnięciu ,

wyświetli się:

NR - NAZWA GRUPY
02 PIECZYWO

Sygnał dźwiękowy potwierdzi wpis nazwy grupy do pamięci kasy.

Operację kończymy naciskając klawisz .

Uwaga: Towary z grupy nr 15 oraz od 90 do 99 mogą być wyłączone z funkcji udzielania rabatu i narzutu (patrz funkcja RABAT/NARZUT SPECJALNY str. 69).

2.4 Funkcja DEFINIOWANIE JEDNOSTEK - adres 2 01 04 lub B A D

Funkcja umożliwi zdefiniowanie jednostek miary sprzedawanych towarów. Jednostki z tego menu są później przydzielane towarom podczas ich definiowania. Przykłady jednostek: szt., opak (-owanie), but (-elka), kg, gram, tona, litr, dkg. Nazwa jednostki może składać się z 4 liter.

Operacje przeprowadza się analogicznie jak opisane wyżej DEFINIOWANIE GRUP. Fabrycznie, w pamięci kasy zapamiętanych jest 8 jednostek (numery od 01 do 08), które użytkownik może zmienić. Kasa ma możliwość zdefiniowania łącznie 16 jednostek miary.

2.5 Funkcja DEFINIOWANIE WIĄZAŃ - adres 2 01 05 lub B A E

Funkcja umożliwia powiązanie dwóch towarów, z których sprzedaż pierwszego towaru powoduje automatyczną sprzedaż towaru drugiego. Przykładem może być sprzedaż WODY MINERALNEJ (towar pierwszy) zawsze wraz z BUTELKĄ (towar drugi). Można zdefiniować 256 takich wiązań. Przykład:

Po wybraniu funkcji na wyświetlaczu pojawi się:

0001
WYBIERZ TOWAR PIERWSZY

Wpisujemy nr towaru pierwszego

2	3	0	0
T	U	W	W

. Wyświetli się:

2300 WODA MINERALNA 05L
WYBIERZ TOWAR PIERWSZY

Naciskamy

zatwierdź	plu
spacja	x

. Wyświetli się:

0001
BRAK TOWARU DRUGIEGO

Wpisujemy towar drugi

3	1	0	0
U	S	W	W

. Pojawi się napis:

3100 BUTELKA 0.5L
BRAK TOWARU DRUGIEGO

Klawisz

zatwierdź	plu
spacja	x

 powoduje zapis do pamięci kasy potwierdzony sygnałem dźwiękowym.

Operację kończymy naciskając klawisz

WYJDŹ	
A	A

.

2.6 Funkcja DEFINIOWANIE PŁATNOŚCI - adres 2 01 06 lub B A F

Funkcja umożliwia definiowanie dodatkowych rodzajów środków płatniczych (oprócz gotówki), jakimi klient może płacić za towar. Przykładowo mogą to być karta kredytowa, czek, bon okolicznościowy. Nazwa płatności może składać się z maksimum 13 liter. Możliwe jest zdefiniowanie sześciu płatności. Płatność gotówką i trzy płatności definiowalne są dostępne bezpośrednio z klawiatury funkcyjnej. Pozostałe trzy dostępne są z klawiatury, po uprzednim zdefiniowaniu klawisza jako płatność.

Operacje przeprowadza się analogicznie jak opisane wcześniej DEFINIOWANIE GRUP.

Kasowanie płatności: należy wybrać płatność do skasowania, nacisnąć klawisz

zatwierdź	plu
spacja	x

, następnie

CZYŚĆ	
NAZWA	
F	\$

.

Na wyświetlaczu dana płatność zostanie skasowana. Należy zatwierdzić klawiszem

zatwierdź	plu
spacja	x

. Sygnał dźwiękowy potwierdza zapis do pamięci kasy.

2.7 Funkcja KASOWANIE TOWARÓW - adres 2 01 07 lub B A G

Funkcja umożliwia skasowanie towaru z pamięci kasy. Przed skasowaniem towar musi mieć wyzerowane liczniki sprzedaży (i zwrotów, jeżeli jest opakowaniem). Dlatego zaleca się wykonanie zerującego raportu szczegółowego sprzedaży (zwrotów) z zerowaniem liczników.

Po wybraniu funkcji na wyświetlaczu wyświetli się:

01	CUKIER KRYSZT. 1KG
WYBIERZ TOWAR DO SKASOW.	

Wpisanie numeru towaru np.

2	4
T	M

 spowoduje wyświetlenie:

24	WODA MINERALNA 05L
WYBIERZ TOWAR DO SKASOW.	

Naciśnięcie klawisza

zatwierdź	plu
spacja	x

 skasuje towar z pamięci kasy. Sygnał dźwiękowy potwierdzi wykonanie operacji.

Uwaga: Kasowanie towaru możliwe jest jedynie po raporcie dobowym a przed wydrukiem pierwszego paragonu. Po skasowaniu towaru próba otwarcia paragonu powoduje wydruk RAPORTU ZMIAN TOWARÓW.

2.8 Funkcja KASOWANIE WIĄZAŃ - adres 2 01 08 lub B A H

Funkcja umożliwia skasowanie wcześniej zdefiniowanych wiązań pomiędzy dwoma towarami (patrz funkcja DEFINIOWANIE WIĄZAŃ str. 42).

0023 WODA MINERALNA 05L
3100 BUTELKA 0.5L

Po wybraniu funkcji wyświetla się pierwsze wiązanie, np.:

Kolejnymi naciśnięciami klawisza znajdujemy wiązanie, które chcemy skasować.

Kasujemy je klawiszem . Sygnał dźwiękowy potwierdzi wykonanie tej operacji.

2.9 Funkcja ZMIANA CEN TOWARÓW - adres 2 01 09 lub B A I

Funkcja umożliwia zmianę ceny towaru.

Po wybraniu funkcji pojawia się napis:

0001 CUKIER KRYSZT. 1KG
NR - NAZWA TOWARU

Wpisujemy numer towaru np. 21 naciskając .

0021 DROŻDŻÓWKA Z SEREM
NR - NAZWA TOWARU

Na wyświetlaczu pojawi się:

Naciśnięcie pokazuje aktualną cenę towaru:
Należy wpisać nową cenę.

0021 DROŻDŻÓWKA Z SEREM
1,30

Po wprowadzeniu ceny np. , wyświetli się:

0021 DROŻDŻÓWKA Z SEREM
1,40

Wpisaną cenę akceptujemy klawiszem . Sygnał dźwiękowy potwierdzi wykonanie operacji.

2.10 Funkcja SPRZEDAWCY - adres 2 01 10 lub B A J (⊙)

Funkcja umożliwia zdefiniowanie nazw tzw. sprzedawców - osób obsługujących klientów podlegających ocenie co do wypracowanej sprzedaży, ale nieobsługujących samej kasy. Możliwe jest zdefiniowanie do 30 sprzedawców.

Po wybraniu funkcji wyświetli się:

NR - NAZWA SPRZEDAWCY
01

Należy wpisać nazwę sprzedawcy. Nazwa ta może mieć maksymalnie 19 znaków. Jeżeli włączona jest OPCJA SPRZEDAWCÓW (str.77), to przed rozpoczęciem lub w trakcie paragonu naciskając klawisz lub klawisz zdefiniowany jako WYBÓR SPRZEDAWCY można wybrać sprzedawcę któremu zostanie zaliczona sprzedaż za bieżący paragon.

2.11 Funkcja DEFINIOWANIE DODATKOWYCH KODÓW - adres 2 01 11 lub B A K

Funkcja umożliwia zdefiniowanie 4680 dodatkowych kodów kreskowych dla towarów co umożliwia sprzedaż jednego towaru z różnymi kodami kreskowymi. Nie ma ograniczeń co do ilości dodatkowych kodów zdefiniowanych do jednego towaru.

Po wybraniu funkcji pojawia się napis:

01 CUKIER KRYSZT. 1KG
NR - NAZWA TOWARU

Wybieramy towar, dla którego chcemy zdefiniować dodatkowy kod kreskowy. Na przykład towar o numerze 23.

0023 WODA MINERALNA 05L
NR - NAZWA TOWARU

Pojawi się:

Naciskamy klawisz , wyświetli się:

WPROWADŹ KOD KRESKOWY
0000000000000000

Przeczytanie kodu kreskowego za pomocą czytnika spowoduje wpisanie do pamięci kasy i wyświetlenie:

0023	WODA MINERALNA 05L
NR -	NAZWA TOWARU

Sygnal dźwiękowy potwierdzi zapamiętanie danego kodu.

Można dalej dopisywać następne kody dla danego towaru lub zakończyć działanie klawiszem .

Dla danego towaru możliwe jest zdefiniowanie dodatkowych kodów kreskowych o maksymalnej długości 18 cyfr. Kodów tych można używać także jako dodatkowych indeksów do wybierania towaru.

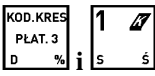
Na przykład towarowi o numerze 1345 można przypisać dodatkowy kod kreskowy 1 i wybierać go w czasie sprzedaży naciskając klawisze  co ułatwia i przyspiesza sprzedaż.

Uwaga: Kody kreskowe dodatkowe należy wpisywać tylko wtedy, gdy jest już zapisany kod kreskowy podstawowy. Jeśli do towaru przypisany został kod kreskowy z wartością (ceną), wówczas w definicji danego towaru należy zapisać jednostkę szt. lub opak. (patrz obsługa kodów kreskowych w Rozdziale 8).

2.12 Funkcja KASOWANIE DODATKOWYCH KODÓW - adres 2 01 12 lub B A L

Funkcja umożliwia skasowanie kodów kreskowych, wcześniej przypisanych do danego towaru (patrz DEFINIOWANIE DODATKOWYCH KODÓW str. 43).

Po wybraniu funkcji pojawia się napis:

0001	CUKIER KRYSZT. 1KG
NR -	NAZWA TOWARU

Wybieramy towar, którego kod chcemy skasować. Na przykład towar o numerze 23.

Po naciśnięciu  pojawi się:

0023	WODA MINERALNA 05L
	000005903050789943

Wciśnięcie klawisza  spowoduje skasowanie aktualnie wyświetlanego kodu. Potwierdzeniem wykonania operacji jest sygnał dźwiękowy.

2.13 Funkcja RABATY AUTOMATYCZNE - adres 2 01 13 lub B A M (Ⓢ)

Funkcja umożliwia definiowanie oraz kasowanie rabatów lub narzutów udzielanych automatycznie podczas sprzedaży. Zdefiniowana nazwa może mieć max 18 znaków. Operacje zdefiniowane w tej funkcji będą wykonane bez udziału kasjera dla odpowiednich towarów i przy spełnieniu dodatkowych warunków takich jak: ilość lub wartość sprzedawanych towarów oraz aktualna data czy dzień tygodnia. Mogą być definiowane zarówno rabaty jak i narzuty określone procentowo oraz kwotowo. Jeżeli nie zaznaczono inaczej, w dalszym opisie pojęcie "rabat" może oznaczać zarówno rabat jak i narzut.

Możliwe jest zaprogramowanie 3 rodzajów operacji:

- AUTOMATYCZNY NA POZYCJĘ** Może być rabat lub narzut. Udzielany dla określonego towaru lub grupy towarów i drukowany bezpośrednio pod pozycją której dotyczy.
- AUTOMATYCZNY NA PARAGON** Może być rabat lub narzut. Udzielany dla określonej grupy lub dla wszystkich towarów i drukowany po podsumowaniu wszystkich pozycji na paragonie.
- RABAT TYPU PROMOCJA** Może być tylko rabat. Udzielany dla określonego towaru i drukowany po podsumowaniu wszystkich pozycji na paragonie. Ten typ rabatu różni się od "automatycznego na paragon" sposobem obliczania opisanym poniżej.

Każda z definicji zawiera nazwę rabatu która jest drukowana po słowie RABAT lub NARZUT na paragonie.

Można zdefiniować dodatkowe kryteria decydujące o udzieleniu rabatu i o jego wysokości:

- **Data i czas** – rabaty automatyczne mogą być udzielane w określonym przedziale czasu z uwzględnieniem dnia tygodnia.
- **Od 0 do 3 progów ilościowych lub wartościowych** powyżej których jest udzielany inny poziom rabatu (dla AUTOMATYCZNEGO NA PARAGON).
- Dla RABATU TYPU PROMOCJA określenie **ilości lub wartości progowej** która skutkuje udzieleniem rabatu.

Możliwe jest zapisanie w kasie i jednoczesne działanie do 30 definicji rabatów automatycznych. Przy czym użycie niektórych typów rabatów podlega następującym ograniczeniom:

- AUTOMATYCZNY NA PARAGON może zostać zdefiniowany tylko raz jeżeli dotyczy wszystkich towarów.
- AUTOMATYCZNY NA PARAGON może zostać zdefiniowany tylko raz dla danej grupy towarowej.

- RABAT TYPU PROMOCJA może zostać zdefiniowany tylko raz dla danego towaru.
- RABAT TYPU PROMOCJA kwotowy może być zdefiniowany tylko dla progu podanego wartościowo.

Poniżej przedstawiono przykład paragonu zawierającego rabaty udzielane automatycznie.

	ELZAB SA		1 - nagłówek (użytkownik kasy)
	UL.KRUCZKOWSKIEGO39		2 - data rozpoczęcia paragonu
	41-813ZABRZE		3 - numer kolejny wydruku
	Tel: 0322722021 Fax: 0322722583		4 - nazwa sprzedanych towarów, ilość, cena, wartość i stawka podatku
	WWW.ELZAB.COM.PL		5 - rabat automatyczny udzielony na pozycję
	NIP 648-000-02-55		6 - podsuma do sprzedanych towarów pomniejszona o rabat automatyczny na pozycję
2 -	dn:09r1229 wyd:1016		7 - wyszczególnienie udzielonych rabatów automatycznych - na cały paragon
	PARAGON FISKALNY		- promocja
	WODAMINERAL 1.5L 3*2.00=6.00C		8 - kwota brutto, kwota podatku w danej stawce podatkowej
	JABLKA 1.84*2.99=5.50B		9 - sumaryczna kwota podatku
5 -	RABAT10% NA JABLKA -0.55		10 - sumaryczna kwota sprzedaży (obejmuje udzielone rabaty)
	PIZZA 1*5.00=5.00A		11 - forma płatności
	PODSUMA 15,95		12 - numer paragonu dla danego raportu dobowego / numer raportu dobowego do którego zostanie zaliczona sprzedaż, numer kasy, numer i nazwa kasjera
	RAZEM DO OBNIŻKA ŚWIĄTECZNA 16.50		13 - czas zakończenia paragonu
	RABAT OBNIŻKA ŚWIĄTECZNA -1.65		14 - numer kontrolny
	RAZEM DO PROM 3 W CENIE 2 6.00		15 - logo fiskalne
	RABAT PROM 3 W CENIE 2 -2.00		16 - numer unikatowy
	SpopA 4.50PTUA=22.00% 0.81		
	SpopB 4.40PTUB=7.00% 0.29		
	SpopC 3.40PTUC=0.00% 0.00		
	RazemPTU 1.10		
	SUMA PLN 12,30		
	ZAPŁACONO GOTÓWKĄ PLN 12.30		
12 -	00360041#0130SZE 12.28		
	A63133A96AC314BE9B73A76D2C168FB4B1C56A35		
15 -	PLXXX000000000		

2.13.1 Sposób definiowania

Poniżej przedstawiono przykładowy sposób definiowania rabatu AUTOMATYCZNEGO NA PARAGON.

Po wejściu do funkcji kasa wyświetla pierwszą pozycję na liście definicji rabatów.

NR-	NAZWA DEFINICJI
01	PROMOCJA CUKIER

Za pomocą strzałek lub wpisując numer na liście wybieramy definicję którą chcemy edytować i zatwierdzamy klawiszem ZATWIERDŹ.

05	NR-	NAZWA DEFINICJI
----	-----	-----------------

Jeżeli chcemy tylko skasować istniejącą definicję, wystarczy skasować jej nazwę naciskając klawisz

CZYŚĆ NAZWA
F \$

zatwierdź	plu
spacja	x

a następnie nacisnąć klawisz

spacja	x
--------	---

. Definicja rabatu która zawiera przynajmniej jeden znak w nazwie jest traktowana jako aktywna. Nazwa może mieć długość do 18 znaków.

Wpisujemy nazwę definicji, zatwierdzamy.

05	OBNIŻKA NA OWOCE
NR-	NAZWA DEFINICJI

Wybieramy rodzaj rabatu.

WYBIERZ TYP
2 AUTOM. NA PARAGON

Wybieramy czy rabat ma być udzielany zawsze czy czasowo.

OBNIŻKA NA OWOCE
2 UDZIELANY CZASOWO

Należy wpisać początkową datę i godzinę obowiązywania oraz datę i godzinę końca. W datach wpisujemy najpierw miesiąc, potem dzień. Jeżeli data początku jest większa niż data końca, oznacza to że rabat będzie obowiązywał na przełomie roku kalendarzowego.

Przykład definiuje okres obowiązywania rabatu od 1 lipca godz. 0:00 do 31 sierpnia godz. 23:59.

OBNIŻKA NA OWOCE	
07.01 00:00	08.31 23:59

Określamy dni tygodnia w których rabat obowiązuje włączając lub wyłączając dany dzień tygodnia poprzez naciskanie klawiszy 1 do 7.

W przykładzie rabat obowiązuje przez cały tydzień za wyjątkiem piątku i soboty.

OBNIŻKA NA OWOCE 1-7: Pn Wt Śr Cz -- -- Nd

Określamy, że rabat ma obejmować tylko towary z określonej grupy towarów.

OBNIŻKA NA OWOCE 2 DLA OKREŚLONEJ GRUPY
--

Wybieramy grupę towarów.

WYBIERZ GRUPĘ TOWAROWĄ 07 OWOCE KRAJOWE
--

Określamy że chcemy zdefiniować rabat.

OBNIŻKA NA OWOCE 1 RABAT

Określamy że rabat będzie podany w procentach.

OBNIŻKA NA OWOCE 1 PROCENTOWY

Określamy że rabat będzie udzielany w zależności od ilości sprzedaży (w naszym przypadku w danej grupie od ilości).

OBNIŻKA NA OWOCE 1 PROGI ILOŚCIOWE

Jeżeli w ilości lub wartości progowej wpisujemy 0, wtedy rabat będzie obowiązywał bez względu na ilość lub wartość sprzedaną.

Wpisujemy ilość progową powyżej której rabat będzie udzielany np. 1 kg.

OBNIŻKA NA OWOCE PRÓG 1 1,000

Wpisujemy procent rabatu udzielanego dla pierwszego progu.

OBNIŻKA NA OWOCE PODAJ RABAT 10%

Wpisujemy ilość progową powyżej której rabat będzie udzielany w innej wysokości np. 5 kg.

OBNIŻKA NA OWOCE PRÓG 2 5,000

Wpisujemy procent rabatu udzielanego dla drugiego progu.

OBNIŻKA NA OWOCE PODAJ RABAT 25%

Jeżeli nie chcemy definiować trzeciego progu, zatwierdzamy ilość 0,000. Wtedy będą obowiązywały tylko 2 progi.

OBNIŻKA NA OWOCE PRÓG 3 0,000

Rabat zdefiniowany zgodnie z powyższym przykładem można sprawdzić drukując raport konfiguracji.

<p>ELZAB SA UL.KRUCZKOWSKIEGO 39 41-813 ZABRZE Tel: 032722021 Fax: 032722583 WWW.ELZAB.COM.PL NIP: 648-000-02-55</p>		1
2 -	<p>dn:09/06/03 wyd:1017 #NIEFISKALNY#</p> <p>RAPORT KONFIGURACJI RABATY AUTOMATYCZNE</p>	3
	<p>01 NA:JABŁKA /AUTOM./NAPOZYCJĘ UDZIELANY ZAWSZĘ DLA TOWARU: 00022 RAB: 10%</p>	4
	<p>02 OBNIŻKA ŚWIĄTECZNA /AUTOM. NA UDZIELANY CZASOWO DLA KAŻDEGO MIESIĄCA GODZ: 122700:00 123123:59 WDNITYGODNIA: Pn Wt Śr Cz Pt - Nd PL: WART: 000 RAB: 10%</p>	5
	<p>03 PROM. 3 W CENIE 2 /PROMOCJA UDZIELANY ZAWSZĘ DLA TOWARU: 00013 PL: WART: 600 RAB: 200</p>	6
8 -	<p>#NIEFISKALNY# #0130 SZEF 12:25 000000000</p>	7
		9
		10

- 1 - nagłówek (użytkownik kasy)
- 2 - data wydruku dokumentu
- 3 - numer kolejny wydruku
- 4 - nazwa raportu
- 5 - definicja rabatu automatycznego na pozycję
- 6 - definicja rabatu automatycznego na cały paragon
- 7 - definicja rabatu automatycznego typu promocja
- 8 - numer kasy (2 cyfry), numer kasjera (2 cyfry), nazwa kasjera
- 9 - godzina wydruku dokumentu
- 10 - cyfry numeru unikatowego

2.13.2 Sposób obliczania

Rabaty typu AUTOMATYCZNY NA POZYCJĘ są obliczane tak samo jak rabaty na pozycję udzielane przez kasjera. To znaczy w przypadku rabatów procentowych rabatowana jest cena towaru a w przypadku rabatów kwotowych wartość pozycji.

Rabaty typu AUTOMATYCZNY NA PARAGON procentowe są obliczane od sumy wartości towarów podlegających rabatowi, według następującego wzoru:

$$\text{rabat} = (\text{wartość} * \text{rabat\%}) / 100.$$

Przy czym obliczona wartość rabatu ulega obcięciu do pełnych groszy.

Rabaty TYPU PROMOCJA są udzielane za każdą pełną porcję określoną w progu, przy czym obliczona wartość rabatu ulega obcięciu do pełnych groszy.

Na przykład, dla 3 sztuk towaru o cenie jednostkowej 10 zł, rabat typu promocja z progiem równym 30,00 zł w wysokości 10,00 zł udzieli się w następujący sposób:

SOKPOMARAŃCZOWY 3*10,00=30,00C	
PODSUMA	30,00
RAZEMDOPROML3WCENIE2	30,00
RABATPROML3WCENIE2	-10,00

Dla ilości 5 sztuk natomiast:

SOKPOMARAŃCZOWY 5*10,00=50,00C	
PODSUMA	50,00
RAZEMDOPROML3WCENIE2	30,00
RABATPROML3WCENIE2	-10,00

A dla ilości 6 sztuk:

SOKPOMARAŃCZOWY 6*10,00=60,00C	
PODSUMA	60,00
RAZEMDOPROML3WCENIE2	60,00
RABATPROML3WCENIE2	-20,00

Rabaty automatyczne mogą się łączyć z innymi rabatami na paragonie.

3 Menu RAPORTY ZERUJĄCE - adres 2 02 lub B B

3.1 Raport DOBOWY FISKALNY - adres 2 02 1 lub B B A

Funkcja umożliwia wydruk raportu dobowego fiskalnego. Raport dobowy powinien być wykonywany codziennie po zakończeniu sprzedaży w danym dniu, nie później jednak niż przed dokonaniem pierwszej sprzedaży w dniu następnym. Jeżeli w kasie od ostatniego wykonania raportu dobowego zdefiniowano nowe towary to najpierw drukuje się RAPORT ZMIAN TOWARÓW (patrz opis funkcji DEFINIOWANIE TOWARÓW str. 36). Przed raportem dobowym mogą drukować się również dane o towarach zmienionych lub skasowanych, o ile nie zostały wydrukowane wcześniej (patrz opisy funkcji DEFINIOWANIE TOWARÓW str. 36 i KASOWANIE TOWARÓW str. 42).

Jeżeli w okresie od ostatniego raportu dobowego nie wystąpiła sprzedaż, na wyświetlaczu kasjera pojawia się pytanie:

BRAK NOWYCH SPRZEDAŻY WYKONAĆ RAPORT ? <u>N</u>
--

Na raporcie drukowane są:

- aktualne stawki podatku,
- wartość sprzedaży netto (bez podatku) dla każdej ze zdefiniowanych stawek,
- wartości podatku dla stawek oprócz stawki zwolnionej i stawki zerowej,
- łączna kwota podatku,
- łączna kwota sprzedaży brutto,
- waluta ewidencyjna,
- sumowane narastająco z raportów dobowych wartości podatków (z podziałem na stawki) i łącznej należności.

Jeżeli wykonywane były zmiany w bazie towarowej drukowane są linie:

- “Nowych towarów” – jest to ilość nowo zdefiniowanych towarów w kasie,
- “Zmian nazw lub stawek towarów” - jest to ilość towarów które były już zdefiniowane w kasie i którym została zmieniona nazwa lub stawka,
- “Skasowanych towarów” – jest to ilość towarów które zostały skasowane w kasie,
- “Wykonano zmiany w bazie towarowej” – jest to suma zmian (opisanych powyżej) w bazie towarowej wykonanych od ostatniego raportu dobowego.

Poniżej przedstawiono przykład raportu dobowego fiskalnego:

ELZAB SA		
UL.KRUCZKOWSKIEGO39		
41-813ZABRZE		
Tel: 032722021 Fax: 032722583		
WWW.ELZAB.COM.PL		
NIP 6480000255		
dn.14r0L10	wydr.0068	
RAPORT FISKALNY DOBOWY		
Rozpoczęcie sprzedaży: 15r0L10g07:45		
Zakończenie sprzedaży: 15r0L10g09:45		
dn.15r0L10	nr rap.0008	
PTUA	2200%	
PTUB	700%	
PTUC	000%	
PTUD	300%	
G	ZWP.TU	
<hr/>		
Sprzed.opodPTUA	14253	
Sprzed.opodPTUB	8435	
Sprzed.opodPTUC	3420	
Sprzed.opodPTUD	822	
Sprzed.zwolPTUG	434	
KwotaPTUA	3136	
KwotaPTUB	590	
KwotaPTUD	025	
Łączna kwotaPTU	3751	
Łączna należność	311,15	
<hr/>		
Ilość zerowań RAM	1	
<hr/>		
Zerowanie RAM*Z	dn.14r0601	
nr0001	g14:25	
<hr/>		
Wykonano zmiany w bazie towarowej	1	
<hr/>		
Anulowane paragony	1	
	328	
<hr/>		
Ilość paragonów	14	
Ilość pozycji	0027	
Waluta ewidencyjna	PLN	
<hr/>		
WARTOŚCI SUMOWANE NARASTAJĄCO		
KwotaPTUA	535321	
KwotaPTUB	128993	
KwotaPTUD	15705	
Łączna należność	3226753	
<hr/>		
#0105SZE	08:16	
E63113A96AC314BE9B72A77D2C168FB1C56A35B0		
PLXXX000000000		
A77D2C168FB1C56A35B0E63113A96AC314BE9B72		

- 1 - nagłówek (użytkownik kasy)
- 2 - numer kolejny wydruku i data wydruku dokumentu
- 3 - nazwa raportu
- 4 - data rozpoczęcia i zakończenia sprzedaży
- 5 - numer kolejny raportu dobowego i data wydruku dokumentu
- 6 - stawki podatkowe
- 7 - wartość sprzedaży w danej stawce podatkowej (bez podatku)
- 8 - kwota podatku w danej stawce podatkowej
- 9 - sumaryczna kwota podatku
- 10 - sumaryczna kwota sprzedaży (z podatkiem)
- 11 - ilość zerowań RAM
- 12 - linie występujące opcjonalnie jeżeli zdarzenie wystąpiło
- 13 - data zerowania RAM
- 14 - numer i godzina zerowania RAM
- 15 - sumaryczna ilość zmian w bazie towarowej od ostatniego raportu dobowego
- 16 - ilość anulowanych paragonów
- 17 - kwota anulowanych paragonów
- 18 - liczba paragonów
- 19 - ilość wierszy raportu liczona od pierwszej linii definicji stawki podatkowej do linii poprzedzającej niniejszą (do linii 27) z pominięciem linii rozdzielających
- 20 - waluta ewidencyjna
- 21 - liczniki narastające podatku i łącznej należności
- 22 - numer kasy (2 cyfry), numer kasjera (2 cyfry), nazwa kasjera
- 23 - godzina wydruku dokumentu
- 24 - numer kontrolny
- 25 - logo fiskalne
- 26 - numer unikatowy
- 27 - podpis doby.

Jeżeli od ostatniego raportu dobowego wystąpiły anulowane paragony to drukowana jest ich ilość i sumaryczna kwota. Do kwoty anulowanych paragonów zaliczana jest suma pozycji do zapłaty w momencie anulowania paragonu. Raport dobowy nie zawiera informacji o ilości i łącznej sumie anulowanych pozycji paragonowych – informacje te zawiera raport zamknięcia zmiany kasjera.

Ilość pozycji podaje liczbę wierszy raportu dobowego od linii z pierwszą definicją stawki podatkowej do linii ilość paragonów włącznie, z pominięciem linii z poziomymi kreskami.

Jeżeli w okresie który obejmuje raport dobowy zostało wykonane zerowanie pamięci RAM to na raporcie pojawią się wiersze z napisem “ZEROWANIE RAM Z” z podaną datą, godziną i kolejnym numerem zerowania. Litera Z oznacza zewnętrzne zerowanie pamięci RAM. Gwiazdka po napisie ZEROWANIE RAM oznacza, że po zerowaniu pamięci RAM, a przed raportem dobowym była prowadzona sprzedaż lub anulowano paragony. Po wydrukowaniu raportu fiskalnego dobowego, jeżeli karta znajduje się w kasie, następuje zapis na kartę danych o kopiach wydruków. Nie należy wtedy odłączać karty. Po jego zakończeniu kasa przed kolejnym wydrukiem wydrukuje raport z tego zapisu.

3.2 Raport SZCZEGÓŁOWY SPRZEDAŻY - adres 2 02 2 lub B B B

Umożliwia wydrukowanie raportu sprzedaży towarów w oparciu o нефискалне liczniki sprzedaży (ilość i wartość sprzedaży). Na raporcie wyszczególnione są ilości i wartości sprzedaży każdego towaru.

Treść raportu zależy od następujących funkcji:

- WYDRUK WSZYSTKICH SPRZEDAŻY (str. 76):
 - ustawiony na Tak powoduje, że wydruk obejmuje wszystkie towary, których liczniki są różne od zera,
 - ustawiony na Nie powoduje, że wydruk obejmuje tylko towary, które od poprzedniego raportu zostały sprzedane,
- PROGRAM MAGAZYNOWY (str. 76):
 - ustawienie na Tak powoduje, że po wydrukowaniu raportu, нефискалне liczniki sprzedaży dla towarów nie są zerowane, w takim przypadku raport jest identyczny z odpowiednim raportem niezzerującym oraz na wydruku nie wystąpi linia "WYZEROWANO LICZNIKI"
 - ustawiony na Nie powoduje, że po wydrukowaniu raportu wyzerowane zostaną нефискалне liczniki sprzedaży dla towarów a wydruk będzie zawierał linię: "WYZEROWANO LICZNIKI"
- POMIŃ WYDRUK DANYCH (str. 76):
 - ustawiony na Tak powoduje pominięcie wydruku danych o sprzedażach, na wydruku pojawia się napis "POMINIĘTY WYDRUK DANYCH",
 - ustawiony na Nie powoduje wydruk danych o sprzedażach.

Poniżej przedstawiono przykład raportu:

	ELZAB SA		
	UL.KRUCZKOWSKIEGO 39		
	41-813 ZABRZE		
	Tel: 032722021 Fax: 032722583		
	WWW.ELZAB.COM.PL		
	NIP 648-000-0255		
2 -	dn:09:06:02 wyd:1002		
	#NIEFISKALNY#		
	RAPORT SZCZEGÓŁOWY		
	SPRZEDAŻY		
	od:09:06:02g:09:42 do:09:06:02g:16:11		
	-NR-NAZWATOWARU-		
	-ILOŚĆ-KWOTA-		
	0001.MCCHICKEN		
	7 18,70		
	0020.GRUSZKI		
	7,325 19,10		
	0041.PIWO 0,5L		
	1 1,80		
	0501.BUTELKA 0,5L *OP*		
	1 0,35		
	SPRZEDAŻ RAZEM: 39,95		
	W TYM OPAKOWANIA: 0,35		
	WYZEROWANO LICZNIKI		
	#NIEFISKALNY#		
8 -	#0130.SZEF 16:11		
	000000000		

1 - nagłówek (użytkownik kasy)
2 - data wydruku dokumentu
3 - numer kolejny wydruku
4 - nazwa raportu
5 - okres z którego dane znajdują się na raporcie
6 - dane o sprzedaży poszczególnych towarów
7 - suma sprzedaży z wyszczególnioną sumą opakowań
8 - numer kasy (2 cyfry), numer kasjera (2 cyfry), nazwa kasjera
9 - godzina wydruku dokumentu
10 - cyfry numeru unikatowego

Wydrukowane ilości i wartości sprzedaży dla danego towaru obejmują okres od ostatniego raportu z zerowaniem liczników. Napis "W OKRESIE WYSTĄPIŁO ZEROWANIE Z KOMPUTERA" oznacza, że w okresie od ostatniego raportu z zerowaniem wystąpiło zerowanie нефискалных liczników sprzedaży z komputera.

3.3 Raport ZWROTÓW OPAKOWAŃ - adres 2 02 3 lub B B C

Funkcja umożliwia wydrukowanie raportu zwrotów opakowań z podaniem ilości i wartości przyjętych opakowań zwrotnych.

Uwaga: Treść tego raportu zależy od parametrów ustawianych w menu USTAWIENIA i opisanych dla RAPORTU SZCZEGÓŁOWEGO SPRZEDAŻY.

Wydrukowane ilości i wartości zwrotów obejmują okres od ostatniego raportu z zerowaniem liczników.

Napis "W OKRESIE WYSTĄPIŁO ZEROWANIE Z KOMPUTERA" oznacza, że w okresie od ostatniego raportu z zerowaniem wystąpiło zerowanie нефискалных liczników sprzedaży z komputera.

Poniżej przedstawiono przykład raportu:

2 -	<p style="text-align: center;">ELZAB SA UL.KRUCZKOWSKIEGO39 41-813ZABRZE Tel: 032722021 Fax: 032722583 WWW.ELZABCOMPL NIP648000255</p> <p>dn09r0602 wydr:1003 #NIEFISKALNY#</p> <p style="text-align: center;">RAPORT ZWROTÓW OPAKOWAŃ</p> <p>od09r0602g09:42 do09r0602g16:11 NR-NAZWA TOWARU IŁOŚĆ KWOTA</p> <p>0501BUTELKA05L 15 525</p> <hr/> <p>ZWROTÓWRAZEM: 525</p> <hr/> <p style="text-align: center;">WYZEROWANO LICZNIKI #NIEFISKALNY#</p> <p>#0130SZEFL 16:11 000000000</p>	} 1 } 2 } 3 } 4 } 5 } 6 } 7 } 8 } 9 } 10	1 - nagłówek (użytkownik kasy) 2 - data wydruku dokumentu 3 - numer kolejny wydruku 4 - nazwa raportu 5 - okres z którego dane znajdują się na raporcie 6 - dane o zwrotach opakowań 7 - suma zwrotów 8 - numer kasy (2 cyfry), numer kasjera (2 cyfry), nazwa kasjera 9 - godzina wydruku dokumentu 10 - cyfry numeru unikatowego
-----	--	---	---

3.4 Raport SPRZEDAŻY WG GRUP - adres 2 02 4 lub B B D

Umożliwia wydrukowanie raportu sprzedaży według zdefiniowanych grup towarowych z podaniem wartości sprzedaży dla poszczególnych grup.

2 -	<p style="text-align: center;">ELZAB SA UL.KRUCZKOWSKIEGO39 41-813ZABRZE Tel: 032722021 Fax: 032722583 WWW.ELZABCOMPL NIP648000255</p> <p>dn09r0602 wydr:1004 #NIEFISKALNY#</p> <p style="text-align: center;">RAPORT SPRZEDAŻY WEDŁUG GRUP</p> <p>od09r0602g09:42 do09r0602g16:11</p> <hr/> <p>GR01PIECZYWO 118,50 GR03NABIAL 420,35</p> <hr/> <p>SPRZEDAŻRAZEM: 538,85</p> <hr/> <p style="text-align: center;">WYZEROWANO LICZNIKI #NIEFISKALNY#</p> <p>#0130SZEFL 16:11 000000000</p>	} 1 } 2 } 3 } 4 } 5 } 6 } 7 } 8 } 9 } 10	1 - nagłówek (użytkownik kasy) 2 - data wydruku dokumentu 3 - numer kolejny wydruku 4 - nazwa raportu 5 - okres z którego dane znajdują się na raporcie 6 - dane o sprzedaży w poszczególnych grupach 7 - suma sprzedaży w grupach 8 - numer kasy (2 cyfry), numer kasjera (2 cyfry), nazwa kasjera 9 - godzina wydruku dokumentu 10 - cyfry numeru unikatowego
-----	--	---	--

3.5 Raport KONIEC ZMIANY KASJERA - adres 2 02 5 lub B B E

Funkcja drukuje dane o operacjach wykonanych przez kasjera, takich jak sprzedaż, przyjęte zwroty, rabaty, narzuty itd. oraz o uzyskanych ze sprzedaży kwotach. Zrealizowanie funkcji zamknięcia zmiany powoduje wyłączenie kasjera i wyzerowanie liczników zmiany tego kasjera. Funkcję można wykonać dla dowolnego kasjera który ma w danej chwili otwartą zmianę.

Po wybraniu funkcji na wyświetlaczu pojawi się napis:

NR- NAZWA KASJERA
 30 SZEFL

Za pomocą strzałek: (menu)
↑
K i ↓
R należy wybrać kasjera dla którego chcemy wykonać raport końca zmiany oraz po

wybraniu zatwierdzić za pomocą klawisza: zatwierdź plu
spacja X

Jeżeli wybrany kasjer ma otwartą zmianę, to nastąpi otwarcie szuflady na pieniądze i przejście do wprowadzenia zliczonej kwoty gotówki oraz innych rodzajów płatności oraz płatności walutowych (jeżeli są używane) identycznie jak to ma miejsce w raporcie końca zmiany opisanym w funkcji: KONIEC ZMIANY KASJERA w menu kasjera.

Przykład raportu zamieszczono w opisie funkcji kasjera.

Jeżeli wybrany kasjer nie ma otwartej zmiany na wyświetlaczu pojawi się informacja o niemożliwości wykonania raportu dla wybranego kasjera:

ZMIANA NIE JEST OTWARTA
NACIŚNIJ DOWOLNY KŁAWISZ

3.6 Raport SUMACYJNY I i SUMACYJNY II - adres 2 02 6 lub B B F i 2 02 7 lub B B G

Funkcja pozwala na drukowanie informacji podobnych do zawartych na raportach kasjerskich (RAPORT ZAMKNIĘCIA ZMIANY oraz RAPORT STANU KASY). Zasadnicza różnica polega na tym że raporty SUMACYJNE można wykonywać dla dowolnie wybranych okresów, w zależności od potrzeb rozliczania występujących w sklepie oraz że zawierają one sumę obrotów dla wszystkich kasjerów pracujących w tym okresie.

Przykładowy system użycia raportów SUMACYJNYCH może być zorganizowany następująco:

- RAPORT SUMACYJNY I - jest robiony na koniec tygodnia i zawiera informacje o obrotach w okresie tygodnia,
- RAPORT SUMACYJNY II - jest robiony na koniec miesiąca i zawiera informacje o obrotach miesięcznych.

Na raportach SUMACYJNYCH nie występują informacje o płatnościach zliczonych w szufladzie. Numeracja raportów SUMACYJNYCH jest niezależna dla raportu typu I oraz typu II. Numer raportu, podobnie jak dla RAPORTU KOŃCA ZMIANY jest niezzerwalny.

Poniżej przedstawiono przykład raportu SUMACYJNEGO I:

2 -	<p style="text-align: center;">ELZAB SA UL.KRUCZKOWSKIEGO39 41-813ZABRZE Tel: 032272021 Fax: 032272583 WWW.ELZAB.COM.PL NIP:6480004255 dn:09:06:02 wydr:1005 #NIEFISKALNY#</p> <hr/> <p style="text-align: center;">RAPORT SUMACYJNY OKRESOWY I</p> <hr/> <p>NR0003 od:09:06:02g:09:42 do:09:06:02g:16:11 ILOŚĆ PARAGONÓW 107 SPRZEDAŻ OGÓLEM 2172,79 PRZYJĘTE OPAKOWANIA 228 SPRZEDAŻ OPAKOWAŃ 28,50 ILOŚĆ ANULOW. POZYCJI 3 KWOTA ANULOW. POZYCJI 5,07 KWOTA ANULOW. RABATÓW 0,00 KWOTA ANULOW. NARZUTÓW 0,00 RABATÓW NA POZYCJE 1,70 RABATÓW NA PARAGON 84,50 NARZUTÓW NA POZYCJE 1,70 NARZUTÓW NA PARAGON 17,07 ILOŚĆ ANUL. PARAGONÓW 7 KWOTA ANUL. PARAGONÓW 89,57 DOD. OTWARĆ SZUFLADY 0 IL. POZZKODUKRESK 248 IL. POZZKŁAWIATURY 286</p> <hr/> <p>GOTÓWKA WPLYWY ZE SPRZEDAŻY 2022,52 WPLATY DOKASY 25,00 RAZEM W SZUFLADZIE 2047,52</p> <hr/> <p>KARTA WPLYWY ZE SPRZEDAŻY 32,11 RAZEM W SZUFLADZIE 32,11</p> <hr/> <p>GOTÓWKA EUR WPLYWY ZE SPRZEDAŻY 3093 RÓWNOWARTOŚĆ W PLN 118,16 WTYM WYMIANA NA PLN 18,45 RAZEM W SZUFLADZIE 3093</p> <hr/> <p>WYZEROWANO LICZNIKI #NIEFISKALNY# #0130SZEF 16:11 000000000</p>	<p>1 - nagłówek (użytkownik kasy)</p> <p>2 - data wydruku dokumentu</p> <p>3 - numer kolejny wydruku</p> <p>4 - nazwa raportu</p> <p>5 - numer raportu SUMACYJNEGO I</p> <p>6 - okres z którego dane znajdują się na raporcie</p> <p>7 - dane o sprzedaży w okresie RAPORTU SUMACYJNEGO I (jak w raporcie końca zmiany opisanym w funkcji: KONIEC ZMIANY KASJERA w menu kasjera)</p> <p>8 - numer kasy (2 cyfry), numer kasjera (2 cyfry), nazwa kasjera</p> <p>9 - godzina wydruku dokumentu</p> <p>10 - cyfry numeru unikatowego</p>
-----	---	--

3.7 Raport SPRZEDAWCÓW – adres 2 02 8 lub B B H (©)

Funkcja umożliwia wydrukowanie raportu o ilości pozycji na paragonach, ilości samych paragonów i łącznej kwocie obrotu przypisanych sprzedawcom. Poniżej przedstawiono przykład takiego raportu.

	ELZAB SA		
	UL.KRUCZKOWSKIEGO39		
	41-813ZABRZE		
	Tel: 032722021 Fax: 032722583		
	WWW.ELZAB.COM.PL		
	NIP 648-000-02-55		
2 -	dn.09.06.02 wydruk:1006		
	#NIEFISKALNY#		
	RAPORT SPRZEDAWCÓW		
	od 09.06.02g 09:42 do 09.06.02g 16:11		
	NR—SPRZEDAWCA—		
	—PARAGONY—POZYCIE—SPRZEDAŻ—		
	01JANKOWALSKI		
	1 2 10,00		
	31BEZSPRZEDAWCY		
	5 13 120,20		
	<hr/>		
	RAZEM: 6 15 130,20		
	<hr/>		
	WYZEROWANO LICZNIKI		
	#NIEFISKALNY#		
8 -	#0130SZEJ 16:11		
	00000000		

- 1 - nagłówek (użytkownik kasy)
- 2 - data wydruku dokumentu
- 3 - numer kolejny wydruku
- 4 - nazwa raportu
- 5 - okres z którego dane znajdują się na raporcie
- 6 - dane o sprzedaży poszczególnych sprzedawców
- 7 - suma obrotów sprzedawców z wyszczególnieniem ilości paragonów i pozycji
- 8 - numer kasy (2 cyfry), numer kasjera (2 cyfry), nazwa kasjera
- 9 - godzina wydruku dokumentu
- 10 - cyfry numeru unikatowego

4 Menu RAPORTY NIEZERUJĄCE - adres 2 03 lub B C

4.1 Raport FINANSOWY PODATKOWY - adres 2 03 01 lub B C A

Funkcja służy do wydrukowania aktualnego stanu liczników fiskalnych. Pola drukowane w raporcie są identyczne z polami raportu dobowego fiskalnego z tym że wydrukowanie raportu finansowego nie powoduje wyzerowania tych liczników. Numer raportu finansowego jest zgodny z numerem kolejnego raportu dobowego (tego w którym bieżące liczniki zostaną uwzględnione).

Poniżej przedstawiono przykład raportu FINANSOWEGO PODATKOWEGO:

	ELZAB SA		
	UL.KRUCZKOWSKIEGO39		
	41-813ZABRZE		
	Tel: 032722021 Fax: 032722583		
	WWW.ELZAB.COM.PL		
	NIP 648-000-02-55		
	dn.15.01.10 wydruk:0088		
	#NIEFISKALNY#		
	RAPORT FINANSOWY		
	PODATKOWY		
	Rozpoczęcie sprzedaży: 15.01.10g 07:45		
	Zakończenie sprzedaży: 15.01.10g 12:27		
	dn.15.01.10 nr rap. 0009		
	PTUA 2200%		
	PTUB 700%		
	PTUC 000%		
	PTUD 300%		
	G ZWPTU		
	<hr/>		
	Sprzed.opodPTUA 786,00		
	Sprzed.opodPTUB 184,45		
	Sprzed.opodPTUC 39,13		
	Sprzed.opodPTUD 4,45		
	Sprzed.zwolPTUG 1,49		
	KwotaPTUA 172,92		
	KwotaPTUB 12,91		
	KwotaPTUD 0,13		
	Łączna kwotaPTU 185,96		
	Łączna należność 1.201,48		
	<hr/>		
	Ilość zerowań RAM 0		
	<hr/>		
	Wykonano zmiany w bazie towarowej 0		
	<hr/>		
	Anulowane paragony 0		
	000		

- 1 - nagłówek (użytkownik kasy)
- 2 - numer kolejny wydruku i data wydruku dokumentu
- 3 - nazwa raportu
- 4 - data rozpoczęcia i zakończenia sprzedaży
- 5 - numer kolejny raportu dobowego
- 6 - stawki podatkowe
- 7 - wartość sprzedaży w danej stawce podatkowej (bez podatku)
- 8 - kwota podatku w danej stawce podatkowej
- 9 - sumaryczna kwota podatku
- 10 - sumaryczna kwota sprzedaży (z podatkiem)
- 11 - ilość zerowań RAM
- 12 - sumaryczna ilość zmian w bazie towarowej od ostatniego raportu dobowego
- 13 - ilość anulowanych paragonów
- 14 - kwota anulowanych paragonów

Ilość paragonów	19	- 15	15 - liczba paragonów
Waluta ewidencyjna	PLN	- 16	16 - waluta ewidencyjna
WARTOŚCI SUMOWANE NARASTAJĄCO			
Kwota PTUA	135321	} 17	17 - liczniki narastające podatku i łącznej należności
Kwota PTUB	28993		18 - numer kasy (2 cyfry), numer kasjera (2 cyfry), nazwa kasjera
Kwota PTUD	5705		19 - godzina wydruku dokumentu
Łączna należność	2246753		20 - cyfry numeru unikatowego
#NIEFISKALNY#			
#0105SZE#	11:16	- 19	
	000000000	- 20	

4.2 Raport SZCZEGÓŁOWY SPRZEDAŻY - adres 2 03 02 lub B C B

Umożliwia wydrukowanie raportu sprzedaży towarów w oparciu o niefiskalne liczniki sprzedaży (ilość i wartość sprzedaży). Na raporcie wyszczególnione są ilości i wartości sprzedaży każdego towaru.

Treść raportu jest identyczna z odpowiednim raportem zerującym z tą różnicą, że liczniki nie są zerowane oraz nie występuje linia WYZEROWANO LICZNIKI.

4.3 Raport ZWROTÓW OPAKOWAŃ - adres 2 03 03 lub B C C

Funkcja umożliwia wydrukowanie raportu zwrotów opakowań z podaniem ilości i wartości przyjętych opakowań zwrotnych.

Treść raportu jest identyczna z odpowiednim raportem zerującym z tą różnicą, że liczniki nie są zerowane oraz nie występuje linia WYZEROWANO LICZNIKI.

4.4 Raport SPRZEDAŻY WG GRUP - adres 2 03 04 lub B C D

Umożliwia wydrukowanie raportu sprzedaży według zdefiniowanych grup towarowych z podaniem wartości sprzedaży dla poszczególnych grup.

Treść raportu jest identyczna z odpowiednim raportem zerującym z tą różnicą, że liczniki nie są zerowane oraz nie występuje linia WYZEROWANO LICZNIKI.

4.5 Raport STANU KASY - adres 2 03 05 lub B C E

Funkcja drukuje dane o operacjach wykonanych przez kasjera, takich jak sprzedaż, przyjęte zwroty, rabaty, narzuty itd. oraz o uzyskanych ze sprzedaży kwotach. Zrealizowanie funkcji nie powoduje zamknięcia zmiany kasjera i wyzerowania liczników. Kasa nie pyta o stan poszczególnych płatności w szufladzie. Na wydruku pojawiają się tylko wartości w płatnościach obliczone przez kasę.

Treść raportu jest identyczna z odpowiednim raportem zerującym z tą różnicą, że liczniki nie są zerowane oraz nie występuje linia WYZEROWANO LICZNIKI.

4.6 Raport SUMACYJNY I i SUMACYJNY II - adres 2 03 06 lub B C F i 2 03 07 lub B C G

Funkcja pozwala na drukowanie informacji podobnych do zawartych na raportach kasjerskich (RAPORT ZAMKNIĘCIA ZMIANY oraz RAPORT STANU KASY). Zasadnicza różnica polega na tym że raporty SUMACYJNE można wykonywać z częstotliwością wybraną przez użytkownika kasy, w zależności od potrzeb rozliczania występujących w sklepie. Ponadto zawierają one sumę obrotów dla wszystkich kasjerów pracujących w tym okresie.

Treść raportu jest identyczna z odpowiednim raportem zerującym z tą różnicą, że liczniki nie są zerowane oraz nie występuje linia WYZEROWANO LICZNIKI.

4.7 Raport SPRZEDAWCÓW - adres 2 03 08 lub B C H (Ⓢ)

Funkcja umożliwia wydrukowanie raportu o ilości pozycji na paragonach, ilości samych paragonów i łącznej kwocie obrotu przypisanego sprzedawcom.

Treść raportu jest identyczna z odpowiednim raportem zerującym z tą różnicą, że liczniki nie są zerowane oraz nie występuje linia WYZEROWANO LICZNIKI.

4.8 Raport GODZINOWY AKTUALNY - adres 2 03 09 lub B C I

Funkcja umożliwia wydrukowanie raportu godzinowego z bieżącego dnia pracy kasy. W raporcie tym drukowane są dane z kolejnych godzin pracy kasy, czyli od pierwszej do ostatniej sprzedaży w danym dniu.

Poniżej przedstawiono przykład raportu GODZINOWEGO.

2 -	ELZAB SA UL.KRUCZKOWSKIEGO39 41-813ZABRZE Tel: 032722021 Fax: 032722583 www.elzab.com.pl NIP6484000255 dn:09r0603 wydr:1011 #NIEFISKALNY# SPRZEDAŻ GODZINOWO W DNIU: 09r06.03 od09:00 do09:59 1900 POZYCJI 8 PARAGONÓW 5 od10:00 do10:59 1000 POZYCJI 1 PARAGONÓW 1 RAZEM: 2900 #NIEFISKALNY# #0130SZEF 10:30 000000000	1 - 2 - 3 - 4 - 5 - 6 - 7 - 8 - 9 -	1 - nagłówek (użytkownik kasy) 2 - data wydruku dokumentu 3 - numer kolejny wydruku 4 - nazwa raportu 5 - zestawienie kolejnych godzin w których wystąpił obrót oraz wartość obrotu, ilość pozycji i paragonów dla danej godziny 6 - razem obrót w danym dniu 7 - numer kasy (2 cyfry), numer kasjera (2 cyfry), nazwa kasjera 8 - godzina wydruku dokumentu 9 - cyfry numeru unikatowego
-----	--	---	---

Dane liczbowe na raportach godzinowych: aktualnym i poprzednim mogą zawierać lub nie, obrót opakowaniami zwrotnymi. O tym czy opakowania będą zaliczane do raportów godzinowych decyduje ustawienie kasy za pomocą programu komputerowego współpracującego z kasą. Pozycja "PARAGONÓW" oznacza liczbę paragonów i liczbę niefiskalnych wydruków przyjęcia lub sprzedaży opakowań, o ile nie wystąpiły one łącznie z paragonem.

Napis "POZYCJI" oznacza ilość pozycji sprzedaży na paragonach oraz pozycji sprzedaży i zwrotów opakowań.

4.9 Raport GODZINOWY POPRZEDNI - adres 2 03 10 lub B C J

Funkcja umożliwia wydrukowanie raportu godzinowego z poprzedniego dnia pracy kasy. Wydruk będzie analogiczny jak dla raportu godzinowego aktualnego.

4.10 Raport DANYCH O TOWARACH - adres 2 03 11 lub B C K

Funkcja umożliwia wydrukowanie danych o towarach z wyszczególnieniem m. in. numeru towaru (PLU), jego nazwy, stawki podatkowej, grupy towarowej, jednostki miary, kodu kreskowego, zdefiniowanej ilości miejsc po przecinku, informacji czy towar jest zablokowany, informacji czy towar jest opakowaniem oraz ceny. Wydrukowanie tego raportu wymaga podania numeru początkowego, tzn. towaru, od którego chcemy rozpocząć drukowanie danych.

Pojawia się napis:

PODAJ NUMER POCZĄTKOWY
TOWARU: 00000

zatwierdź plu
spacja x

Wpisanie numeru towaru i naciśnięcie klawisza **spacja** rozpoczyna drukowanie.

Wydruk można zakończyć naciśnięciem dowolnego klawisza.

Poniżej przedstawiono przykład raportu:

	ELZAB SA	
	UL.KRUCZKOWSKIEGO39	
	41-813ZABRZE	
	Tel: 0322722021 Fax: 0322722583	
	WWW.ELZAB.COM.PL	
	NIP 6480004255	
2 -	dn:14.01.10 wydru:0083	1 -
	#NIEFISKALNY#	
	DANE O TOWARACH	
	-NR--NAZWA TOWARU-	3 -
	-PTU-JEDN-GR-MP-B	
	-WAGA- RBT/NARZ--ZM.CENA-LISTA-	4 -
	-CENA- -KODKRESKOWY-OP-	
	0012 WODAMINERALNA 05L	5 -
	Bli: 080 N	
	nr: 1 N N N	
	0,79 977013768094	
	0015 SOK POMARAŃCZOWY	
	Bli: 080 N	
	nr: 1 N N N	
	2,45 5900045789364	6 -
	0034 GRUSZKI	
	Blg: 063 N	
	nr: 1 N T T	
	2,50 27001	
	0501 BUTELKA 05L	
	Csz: 140 N	
	nr: 1 N N N	
	0,49 - OP	
	#NIEFISKALNY#	
7 -	#0130SZE: 10:30	8 -
	000000000	9 -

- 1- nagłówek (użytkownik kasy)
- 2- data wydruku dokumentu
- 3- numer kolejny wydruku
- 4- nazwa raportu
- 5- legenda objaśniająca zawartość 4-liniowych danych o towarach:
 - NR numer towaru,
 - NAZWA TOWARU,
 - PTU stawka podatkowa,
 - JEDN jednostka miary,
 - GR grupa,
 - MP zdefiniowana ilość miejsc po przecinku,
 - B informacja czy towar jest zablokowany,
 - WAGA przypisanie towaru do wagi,
 - RBT/NARZ informacja czy towar jest wyłączony z rabatów i narzutów,
 - ZM.CENA informacja czy można zawsze wprowadzić cenę do towaru,
 - LISTA informacja czy towar znajduje się na liście podręcznej,
 - CENA
 - KOD KRESKOWY,
 - OP informacja czy towar jest opakowaniem,
- 6- dane o towarach w kasie,
- 7- numer kasy (2 cyfry), numer kasjera (2 cyfry), nazwa kasjera,
- 8- godzina wydruku dokumentu,
- 9- cyfry numeru unikatowego.

4.11 Menu RAPORTY OKRESOWE - adres 2 03 12 lub B C L

W menu tym znajdują się funkcje umożliwiające wydrukowanie raportów okresowych: szczegółowych, skróconych oraz historii kopii elektronicznej. Raporty szczegółowe są raportami fiskalnymi, a raporty skrócone i historia kopii są raportami niefiskalnymi. Sposób określenia okresu za który mają być wykonane raporty jest taki sam dla raportów szczegółowych i skróconych.

Wydruki raportów można wytworzyć określając zakres raportu na pięć różnych sposobów:

- miesięczny (raport obejmujący okres za podany zakończony miesiąc kalendarzowy),
- według dat (raport obejmujący okres pomiędzy podanymi datami raportów fiskalnych dobowych),
- według numerów (raport obejmujący okres pomiędzy podanymi numerami raportów fiskalnych dobowych),
- za miesiąc poprzedni (raport za miesiąc poprzedzający aktualny miesiąc),
- za miesiąc bieżący (od pierwszego dnia bieżącego miesiąca do dzisiaj).

Jeżeli w podanym okresie brak raportów fiskalnych dobowych, na wyświetlaczu pojawia się komunikat:

BRAK RAPORTÓW W OKRESIE
NACIŚNIJ DOWOLNY KLAWISZ

Wydruk raportu okresowego szczegółowego można przerwać w dowolnym momencie naciskając dowolny klawisz i odpowiadając na pytanie Tak.

CZY PRZERWAĆ WYDRUK ?
(T/N) N

Na wyświetlaczu pojawi się komunikat:

Twierdząca odpowiedź na pytanie spowoduje wydruk tekstu "WYDRUK PRZERWANY PRZEZ UŻYTKOWNIKA" oraz zakończenie raportu.

4.11.1 Menu RAPORT SZCZEGÓŁOWY - adres 2 03 12 1 lub B C L A

4.11.1.1 Raport SZCZEGÓŁOWY MIESIĘCZNY - adres 2 03 12 1 1 lub B C L A A

Funkcja umożliwi wydrukowanie raportu fiskalnego okresowego (szczegółowego) za zakończony miesiąc kalendarzowy. W raporcie drukowane są dane z raportów fiskalnych dobowych podanego miesiąca. Raport ten został wyróżniony nagłówkiem o treści: "RAPORT FISKALNY MIESIĘCZNY" wraz z miesiącem i rokiem którego dotyczy raport.

Po wybraniu funkcji wyświetli się:

PODAJ ROK I MIESIĄC
RR.MM

Określamy miesiąc, za jaki ma być wydrukowany raport wpisując

w kolejności ROK, MIESIĄC np.

0	9	0	1
W	I	W	S

Raport miesięczny można wydrukować tylko za zakończony miesiąc, na przykład raport miesięczny za marzec można wydrukować najwcześniej 1 kwietnia.

4.11.1.2 Raport SZCZEGÓŁOWY WEDŁUG DAT - adres 2 03 12 1 2 lub B C L A B

Funkcja umożliwia wydrukowanie raportu fiskalnego okresowego (szczegółowego). W raporcie drukowane są dane z raportów fiskalnych dobowych za okres między podaną datą początkową i końcową.

Po wybraniu funkcji wyświetli się:

PODAJ POCZĄTKOWĄ DATĘ RR.MM.DD

Wpisujemy datę początkową okresu, za jaki ma być wydrukowany raport,

w kolejności ROK, MIESIĄC, DZIEŃ np.

0	9	0	2	0	5
W	I	W	T	W	N

Na wyświetlaczu wyświetli się:

PODAJ KOŃCOWĄ DATĘ RR.MM.DD

Następnie wpisujemy datę końcową okresu, za jaki ma być wydrukowany raport,

np.

0	9	0	2	0	7
W	I	W	T	W	G

Po wpisaniu, rozpoczyna się drukowanie raportu.

Jeżeli w okresie którego dotyczy raport wystąpiły zmiany stawek podatkowych, to w części łącznej raportu przy odpowiedniej kwocie PTU pojawia się znak “+” (plus). Przez zmianę stawki rozumie się przejście ze stawki liczbowej na inną stawkę liczbową (np. zmiana PTU C z 0,00% na 3,00%). Zmianą stawki nie jest przejście ze stawki liczbowej na stawkę rezerwową lub zwolnioną (oraz ze stawki rezerwowej lub zwolnionej na inną stawkę).

4.11.1.3 Raport SZCZEGÓŁOWY WEDŁUG NUMERÓW - adres 2 03 12 1 3 lub B C L A C

Funkcja umożliwia wydrukowanie raportu fiskalnego okresowego (szczegółowego). W raporcie drukowane są dane z raportów fiskalnych dobowych za okres obejmujący numery raportów dobowych, które należy podać.

Po wybraniu funkcji wyświetli się:

PODAJ NUMER POCZĄTKOWY 0 0 0 0

Wpisujemy numer początkowy raportu fiskalnego dobowego, od którego ma być rozpoczęty wydruk

np.

2	zatwierdź	plu
T	spacja	X

 Na wyświetlaczu wyświetli się:

PODAJ NUMER KOŃCOWY 0 0 0 0

Następnie wpisujemy końcowy numer raportu fiskalnego dobowego, np.

5	zatwierdź	plu
N	spacja	X

Jeżeli numery wpisane są błędnie wyświetla się komunikat:

BŁĘDNE NUMERY RAPORTÓW NACIŚNIJ DOWOLNY KLAWISZ
--

4.11.1.4 Raport SZCZEGÓŁOWY ZA MIESIĄC POPRZEDNI - adres 2 03 12 1 4 lub B C L A D

Funkcja umożliwia wydrukowanie raportu fiskalnego okresowego (szczegółowego) za poprzedni miesiąc. W raporcie drukowane są dane z raportów fiskalnych dobowych. Raport ten został wyróżniony nagłówkiem o treści: “RAPORT FISKALNY MIESIĘCZNY” wraz z miesiącem i rokiem którego dotyczy raport.

4.11.1.5 Raport SZCZEGÓŁOWY ZA MIESIĄC BIEŻĄCY - adres 2 03 12 1 5 lub B C L A E

Funkcja umożliwia wydrukowanie raportu fiskalnego okresowego (szczegółowego) za bieżący miesiąc, tzn. od pierwszego dnia bieżącego miesiąca do dzisiaj. W raporcie drukowane są dane z raportów fiskalnych dobowych. Raport ten został wyróżniony nagłówkiem o treści: “RAPORT FISKALNY OKRESOWY” wraz z zakresem dat którego dotyczy raport.

4.11.2 Menu RAPORT SKRÓCONY - adres 2 03 12 2 lub B C L B

4.11.2.1 Raport SKRÓCONY MIESIĘCZNY - adres 2 03 12 2 1 lub B C L B A

Funkcja umożliwia wydrukowanie niefiskalnego (skróconego) raportu okresowego zawierającego sumaryczne dane z raportów fiskalnych dobowych za miesiąc, który należy podać w sposób analogiczny jak w raporcie fiskalnym miesięcznym (patrz punkt 4.11.1.1).

W raporcie drukowane są podsumowania danych z raportów fiskalnych dobowych w podokresach obowiązywania danych stawek podatkowych, a następnie drukowane są dane łączne za cały okres raportu.

4.11.2.2 Raport SKRÓCONY WEDŁUG DAT - adres 2 03 12 2 2 lub B C L B B

Funkcja umożliwia wydrukowanie raportu niefiskalnego (skróconego) okresowego. W raporcie drukowane są podsumowania danych z raportów fiskalnych dobowych w podokresach obowiązywania danych stawek podatkowych, a następnie drukowane są dane łączne za cały okres raportu.

Okres raportu należy podać analogicznie jak w punkcie 4.11.1.2.

4.11.2.3 Raport SKRÓCONY WEDŁUG NUMERÓW - adres 2 03 12 2 3 lub B C L B C

Funkcja umożliwia wydrukowanie raportu niefiskalnego (skróconego) okresowego. W raporcie drukowane są podsumowania danych z raportów fiskalnych dobowych w podokresach obowiązywania danych stawek podatkowych, a następnie drukowane są dane łączne za cały okres raportu.

Okres raportu należy podać analogicznie jak w punkcie 4.11.1.3.

4.11.2.4 Raport SKRÓCONY ZA MIESIĄC POPRZEDNI - adres 2 03 12 2 4 lub B C L B D

Funkcja umożliwia wydrukowanie raportu niefiskalnego (skróconego) okresowego za poprzedni miesiąc. W raporcie drukowane są podsumowania danych z raportów fiskalnych dobowych w podokresach obowiązywania danych stawek podatkowych, a następnie drukowane są dane łączne za cały okres raportu. Raport ten został wyróżniony nagłówkiem o treści: "RAPORT SKRÓCONY MIESIĘCZNY" wraz z miesiącem i rokiem którego dotyczy raport.

4.11.2.5 Raport SKRÓCONY ZA MIESIĄC BIEŻĄCY - adres 2 03 12 2 5 lub B C L B E

Funkcja umożliwia wydrukowanie raportu niefiskalnego (skróconego) okresowego za bieżący miesiąc, tzn. od pierwszego dnia bieżącego miesiąca do dzisiaj. W raporcie drukowane są podsumowania danych z raportów fiskalnych dobowych w podokresach obowiązywania danych stawek podatkowych, a następnie drukowane są dane łączne za cały okres raportu. Raport ten został wyróżniony nagłówkiem o treści: "RAPORT SKRÓCONY OKRESOWY" wraz z zakresem dat którego dotyczy.

4.11.3 Menu HISTORIA KOPII ELEKTRONICZNEJ - adres 2 03 12 3 lub B C L C

4.11.3.1 Raport SUM WG DAT - adres 2 03 12 3 1 lub B C L C A

Funkcja umożliwia wydrukowanie raportu niefiskalnego obejmującego informacje z raportów dobowych fiskalnych, dotyczące podpisów poszczególnych raportów, etykiety karty na której zostały zapisane kopie wydruków należące do tych raportów dobowych oraz łączne kwoty podatku, łączne należności, waluty ewidencyjne i ilości paragonów.

Okres raportu należy podać analogicznie jak w punkcie 4.11.1.2.

4.11.3.2 Raport SUM WG NUMERÓW - adres 2 03 12 3 2 lub B C L C B

Funkcja umożliwia wydrukowanie raportu niefiskalnego obejmującego informacje z raportów dobowych fiskalnych, dotyczące podpisów poszczególnych raportów, etykiety karty na której zostały zapisane kopie wydruków należące do tych raportów dobowych oraz łączne kwoty podatku, łączne należności, waluty ewidencyjne i ilości paragonów.

Okres raportu należy podać analogicznie jak w punkcie 4.11.1.3.

4.11.3.3 Raport HISTORII KOPII - adres 2 03 12 3 3 lub B C L C C

Funkcja umożliwia wydruk informacji z pamięci fiskalnej, dotyczących etykiet kart na których były zapisywane kopie wydruków dla tej kasy. Raport podaje etykietę karty oraz zakres numerów i dat raportów fiskalnych dobowych, które były zapisywane na poszczególnych kartach. Można dzięki temu odnaleźć kartę która została już zamknięta (np. z powodu zapelnienia) a z której chcemy wydrukować kopie wydruków.

4.12 Raport KONFIGURACJI - adres 2 03 13 lub B C M

Raport konfiguracji kasy zawiera dane o wprowadzonych do pamięci kasy kasjerach, grupach towarowych, płatnościach, jednostkach miary oraz innych ustawieniach kasy. Może służyć kontroli jak kasa jest zaprogramowana. Można wybrać do wydruku raport o kasjerach i ich rodzajach, o rabatach automatycznych lub pozostałe ustawienia.

4.13 Raport TOWARÓW NIEUŻYWANYCH - adres 2 03 14 lub B C N

Funkcja umożliwia wydruk raportu z informacją na temat tego od ilu dni towaru nie były używane. Przez użycie towaru należy rozumieć jego sprzedaż lub zdefiniowanie (z klawiatury kasy lub komputera). Przez dni należy rozumieć ilość wykonanych raportów dobowych.

Po wybraniu funkcji wyświetli się:

WYDRUK TOWARÓW NIEUŻYWANYCH OD ILU DNI: 000

3 6 5
U V O Ó N N

Jeżeli chcemy np. wiedzieć które towary były nieużywane od roku, wpisujemy u v o ó n n. Na raporcie zostaną wydrukowane takie towary, zaczynając od towarów o najniższych numerach.

Poniżej przedstawiono przykład takiego wydruku.

2 -	<p style="text-align: center;">ELZAB SA UL.KRUCZKOWSKIEGO39 41-813ZABRZE Tel: 0322722021 Fax: 0322722583 WWW.ELZAB.COM.PL NIP 648-000-02-55</p> <p>dn:09/06/03 wydruk:1014 #NIEFISKALNY#</p> <p style="text-align: center;">RAPORT TOWARÓW NIEUŻYWANYCH</p> <p>0001MCCHICKEN od: 0dni 0002WODAMINERAL.05L od: 21dni 0003SOK.JABLKOWY od: 2dni 0004GRUSZKI od: 0dni 0005TRUSKAWKI od: 7dni</p> <p style="text-align: center;">WYDRUK PRZERWANY PRZEZ UŻYTKOWNIKA #NIEFISKALNY#</p> <p>#0130SZEF 12:20 000000000</p>	<p>1 - nagłówek (użytkownik kasy)</p> <p>2 - data wydruku dokumentu</p> <p>3 - numer kolejny wydruku</p> <p>4 - nazwa raportu</p> <p>5 - informacje o nieużywanych towarach w kasie</p> <p>6 - komunikat o przerwaniu wydruku</p> <p>7 - numer kasy (2 cyfry), numer kasjera (2 cyfry), nazwa kasjera</p> <p>8 - godzina wydruku dokumentu</p> <p>9 - cyfry numeru unikatowego</p>
-----	---	--

4.14 Raport TOWARÓW STATYSTYCZNY - adres 2 03 15 lub B C O

Funkcja umożliwia wydruk raportu o ilości towarów zdefiniowanych w kasie z podziałem na towary nieużywane od tygodnia, miesiąca, trzech miesięcy, sześciu miesięcy lub roku. Informacja ta może być pomocna przy porządkowaniu bazy towarowej i usuwaniu zbędnych towarów.

Poniżej przedstawiono przykład takiego wydruku.

2 -	<p style="text-align: center;">ELZAB SA UL.KRUCZKOWSKIEGO39 41-813ZABRZE Tel: 0322722021 Fax: 0322722583 WWW.ELZAB.COM.PL NIP 648-000-02-55</p> <p>dn:09/06/03 wydruk:1013 #NIEFISKALNY#</p> <p style="text-align: center;">RAPORT STATYSTYCZNY TOWARÓW</p> <hr/> <p>Towarów ogółem: 1525</p> <hr/> <p>W tym nieużywanych:</p> <p>365 i więcej dni 209 towarów (14%) 180-364 dni 96 towarów (6%) 90-179 dni 172 towarów (11%) 30-89 dni 204 towarów (13%) 7-29 dni 315 towarów (21%) 0-6 dni 529 towarów (35%)</p> <p>#NIEFISKALNY#</p> <p>#0130SZEF 12:15 000000000</p>	<p>1 - nagłówek (użytkownik kasy)</p> <p>2 - data wydruku dokumentu</p> <p>3 - numer kolejny wydruku</p> <p>4 - nazwa raportu</p> <p>5 - informacja o ilości zdefiniowanych towarów w kasie</p> <p>6 - informacje statystyczne dotyczące nieużywanych towarów</p> <p>7 - numer kasy (2 cyfry), numer kasjera (2 cyfry), nazwa kasjera</p> <p>8 - godzina wydruku dokumentu</p> <p>9 - cyfry numeru unikatowego</p>
-----	--	--

4.15 Menu RAPORTY Z KOPII ELEKTRONICZNEJ - adres 2 03 16 lub B C P

Menu zawiera funkcje pozwalające wydrukować na kasie kopie wydruków zapisane w pamięci podręcznej samej kasy oraz na karcie włożonej do kasy. Możliwy jest wydruk z karty która była używana w tej kasie lub z innej kasy tego samego typu, np. w celach kontrolnych. W menu znajduje się także funkcja pozwalająca wydrukować historię zapisów na karcie.

Korzystanie z funkcji drukowania z kopii elektronicznej jest możliwe tylko wtedy jeżeli kasa nie jest w trakcie weryfikacji karty microSD oraz nie jest w trakcie archiwizowania danych na kartę.

Po wejściu do menu należy wybrać numer raportu fiskalnego dobowego, w zakresie którego chcemy dokonać wydruku kopii dokumentów zapisanych na karcie lub w pamięci podręcznej. Domyślnie kasa proponuje numer raportu do którego zostanie zaliczona aktualna sprzedaż, co pozwala wydrukować kopię ostatniego paragonu lub innego wydruku. Położenie numeru raportu dobowego pokazane jest w przykładzie raportu, patrz strona 47.

Po wybraniu raportu dobowego dostępne są następujące funkcje:

- **CAŁEJ DOBY** Wydruk kopii wszystkich paragonów i innych wydruków należących do danej doby oraz raportu dobowego.
- **TYLKO RAPORT DOBOWY** Wydruk kopii samego raportu dobowego.
Wydruk kopii pojedynczego paragonu fiskalnego z danego raportu dobowego. Kasa zapyta o numer paragonu do wydrukowania. Położenie numeru paragonu i numeru raportu dobowego pokazane są w przykładzie paragonu, patrz strona 107. Numer paragonu jest zerowany po raporcie fiskalnym dobowym – pierwszy paragon po raporcie ma numer jeden.
- **POJEDYNCZY PARAGON** Wydruk kopii pojedynczego wydruku (wydrukem tym może być także paragon fiskalny i raport dobowy). Kasa zapyta o numer wydruku do wydrukowania. Każdy wydruk (z wyjątkiem np. raportów fiskalnych okresowych, które nie są zapisywane do kopii) ma numer umieszczony w linii pod numerem NIP, z prawej strony po skrócie: wydr.
- **POJEDYNCZY WYDRUK**

5 Funkcja WYŚWIETL SPRZEDAŻ - adres 2 04 lub B D

Funkcja umożliwi przeglądanie ilości i wartości sprzedaży, a dla opakowań zwrotnych dodatkowo ilości i wartości zwrotów dla poszczególnych towarów.

Po wybraniu funkcji wyświetli się:

Wpisujemy numer towaru np.

2	/
T	\

1	/
S	S

, wyświetli się:

Po naciśnięciu

zatwierdź	plu
spacja	x

 wyświetla się:

Kolejne naciśnięcie

zatwierdź	plu
spacja	x

 pokazuje:

Po następnym naciśnięciu

zatwierdź	plu
spacja	x

 możliwe jest wybranie następnego numeru towaru.

Jeżeli towar jest opakowaniem po następnym naciśnięciu

zatwierdź	plu
spacja	x

 pojawia się informacja o ilości i wartości przyjętych zwrotów opakowań.

Operację kończymy naciskając klawisz

WYJDZ	
A	A

.

0001 CUKIER KRYSZT. 1KG
NR - NAZWA TOWARU

0021 DROŻDŻÓWKA Z SEREM
NR - NAZWA TOWARU

SPRZEDAŻY:
ILOŚĆ: 27 szt.

SPRZEDAŻY:
WARTOŚĆ: 35,10 PLN

6 Menu USTAWIENIA - adres 2 05 lub B E

6.1 Funkcja WPROWADZANIE UŻYTKOWNIKA - adres 2 05 01 lub B E A

Funkcja umożliwia wprowadzenie danych użytkownika do pamięci kasy. Dane te będą drukowane w nagłówku każdego wydruku.

Po wybraniu funkcji wyświetla się:

WPROWADZENIE UŻYTKOWNIKA 1*NAZWA UŻYTKOWNIKA 2 PIERWSZA LINIA ADRESU 3 DRUGA LINIA ADRESU
--

Należy wtedy wybrać którą z pięciu linii nagłówka chcemy wprowadzać. Linie szóstą (z numerem NIP) wprowadza się w funkcjach serwisowych i nie może ona zostać zmieniona po fiskalizacji kasy.

Po naciśnięciu

zatwierdź	plu
spacja	x

 pojawia się:

ILE ZNAKÓW W LINII? 20 ALBO 40 (1/2) <u>2</u>
--

W zależności od tego czy chcemy użyć znaków o podwójnej szerokości (w linii mieści się 20 znaków), czy znaków o normalnej szerokości (w linii mieści się 40 znaków) należy nacisnąć klawisz 1 lub 2. Pojawia się okno edycji nazwy użytkownika. Wpisanie nazwy użytkownika

i naciśnięcie klawisza

zatwierdź	plu
spacja	x

, powoduje pojawienie się:

CENTROWAĆ TEKST? (T/N) <u>T</u>

Można wtedy zdecydować czy wprowadzony tekst ma zostać automatycznie wyrównany do środka.

WYDRUK O PODWÓJNEJ WYSOKOŚCI ? (T/N) <u>N</u>
--

Następnie pojawia się pytanie:

Można wtedy zdecydować, czy linia ma być drukowana znakami o podwójnej wysokości.

Odpowiedź na powyższe pytanie powoduje zapisanie linii danych użytkownika. Analogicznie należy wprowadzić dane do pozostałych linii. Po zakończeniu edycji danych użytkownika powstaje wydruk potwierdzający zmiany.

6.2 Funkcja NUMER KASY - adres 2 05 02 lub B E B

Funkcja służy do zapisu w kasie jej numeru, który jest drukowany w stopce każdego dokumentu umożliwiając identyfikację która kasa go wydrukowała oraz adresowanie przy współpracy z komputerem (z zakresu od 01 do 99). Jeżeli w systemie kasowym występuje więcej niż 99 kas to do identyfikacji należy użyć funkcji IDENTYFIKATOR KASY (str. 61).

Po wybraniu funkcji pojawia się komunikat, który umożliwia wpisanie numeru kasy:

NUMER KASY # <u>01</u>

Po wpisaniu liczby następuje zapis do pamięci zasygnalizowany sygnałem dźwiękowym. Fabryczne ustawienie to 01.

6.3 Menu KOMUNIKACJA Z PC - adres 2 05 03 lub B E C



W menu zgrupowane zostały funkcje związane z komunikacją kasy z komputerem. Aby ustawić parametry transmisji należy ustawić RODZAJ TRANSMISJI oraz SZYBKOŚĆ TRANSMISJI (dla sieci LAN/WAN tylko rodzaj transmisji). Dla ustawionej transmisji przez modem należy skonfigurować ustawienia modemu. Dla ustawionej transmisji przez LAN/WAN należy skonfigurować ustawienia sieci LAN/WAN.

6.3.1 Menu SZYBKOŚĆ TRANSMISJI - adres 2 05 03 1 lub B E C A

Funkcja umożliwia ustawienie szybkości transmisji z komputerem przez RS-232 lub USB. Możliwy jest wybór jednej z czterech szybkości:

- 9600 bitów/s
- 19200 bitów/s
- 28800 bitów/s
- 57600 bitów/s

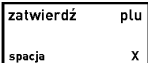
Ustawienie fabryczne to 9600 bitów/sekundę.

Zatwierdzamy aktualny wybór naciskając  lub używając klawiszy:  *  zmieniając prędkość. Ogólną zasadą jest stosowanie niższych prędkości transmisji dla dłuższych połączeń przez RS-232. Natomiast przy połączeniu przez USB zaleca się ustawić 57600 bitów/s.

Prędkość 57600 bitów/s przez RS-232 można stosować tylko przy bezpośrednim połączeniu kasy z komputerem.

6.3.2 Menu RODZAJ TRANSMISJI - adres 2 05 03 2 lub B E C B

Kasa może być podłączona do komputera: bezpośrednio, za pomocą modemu lub sieci Ethernet.

Po wybraniu funkcji możliwy jest wybór rodzaju transmisji:

- 1 **BEZPOŚREDNIA** Połączenie bezpośrednio (przez złącze PC lub USB)
- 2 **PRZEZ MODEM** Połączenie przez zewnętrzny modem (przez złącze PC)
- 3 **PRZEZ LAN/WAN** Połączenie przez sieć Ethernet (przez złącze LAN, dostępne tylko w opcji kasy z interfejsem Ethernet).

Jeżeli została ustawiona transmisja:

- przez modem, to należy przejść do menu USTAWIENIA MODEMU (str. 61). W menu tym należy ustawić: typ modemu, liczbę dzwonek, a następnie zaprogramować modem,
- przez LAN/WAN, to należy przejść do menu USTAWIENIA LAN/WAN (str. 62). W menu tym należy ustawić parametry sieci LAN/WAN.

6.3.3 Funkcja IDENTYFIKATOR KASY - adres 2 05 03 3 lub B E C C

Funkcja umożliwia identyfikację kasy przy współpracy z komputerem w dużych systemach kasowych (powyżej 99 kas).

Po wybraniu funkcji pojawia się komunikat, który umożliwia wpisanie nowego identyfikatora:

IDENTYFIKATOR KASY:
0000000000000000

Możliwe jest wprowadzenie dowolnego ciągu znaków lub cyfr. W celu zatwierdzenia zmiany należy nacisnąć klawisz

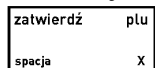

6.3.4 Funkcja HASŁO DOSTĘPU DO KASY - adres 2 05 03 4 lub B E C D

Funkcja umożliwia zmianę hasła dostępu do kasy przy transmisji danych przez modem lub Ethernet.

Dzięki zabezpieczeniu hasłem osoby nieupoważnione nie mogą ani odczytywać ani modyfikować danych zawartych w kasie. Hasło dostępu może być również zmieniane zdalnie przez program serwisowy.

Po wybraniu funkcji pojawia się komunikat, który umożliwia wpisanie nowego hasła:

HASŁO DOSTĘPU DO KASY:
ELZABMOD

Możliwe jest wprowadzenie dowolnego ciągu znaków lub cyfr. W celu zatwierdzenia zmiany należy nacisnąć klawisz

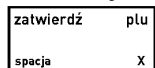

Ustawienie domyślne: ELZABMOD.

6.3.5 Menu USTAWIENIA MODEMU - adres 2 05 03 5 lub B E C E

W menu zgrupowane zostały funkcje umożliwiające konfigurację i programowanie wstępne modemu. Poniżej przedstawiono jej kolejne kroki.

6.3.5.1 Funkcja LICZBA DZWONKÓW - adres 2 05 03 5 1 lub B E C E A

Funkcja określa po ilu sygnałach dzwonięcia modem odbierze połączenie przychodzące.

Po wybraniu funkcji pojawia się komunikat:

LICZBA DZWONKÓW:
3

Można wprowadzić cyfry z zakresu od 1 do 9. Np. po naciśnięciu klawisza  modem będzie "podnosił słuchawkę" po 5 dzwonekach połączenia przychodzącego.

Ustawienie domyślne: 3.

6.3.5.2 Funkcja TYP MODEMU - adres 2 05 03 5 2 lub B E C E B

Funkcja umożliwia ustawienie typu modemu. Możliwy jest wybór jednej z trzech możliwości:

- **PSTN (ANALOGOWY)** Do kasy podłączony jest modem ASOTEL GVC-R21 (w ofercie ELZAB)
- **GSM** Do kasy podłączony jest modem Siemens TC35 terminal (w ofercie ELZAB)
- **UŻYTKOWNIKA** Inny modem

Parametr ten określa zestaw komend, które będą wysłane do modemu celem przygotowania go do współpracy z kasą. Przy wybraniu opcji RODZAJ TRANSMISJI PRZEZ MODEM (str. 61) kasa po każdym załączeniu zasilania wysyła do modemu ciąg instrukcji programujących. W przypadku modemów PSTN lub GSM komendy zostały na stałe wpisane do kasy. W przypadku modemu UŻYTKOWNIKA sporządzenie odpowiedniego zestawu komend pozostawione jest użytkownikowi lub serwisantowi. Zapis przygotowanego zestawu komend może odbyć się tylko przez interfejs szeregowy/modem/LAN np. programem serwisowym.

Dla modemów GSM i UŻYTKOWNIKA (zdefiniowanego jako modem GSM) w trakcie ustawiania

typu modemu pojawi się dodatkowe pytanie o kod pin karty GSM:

Ustawienie domyślne: PSTN (analogowy).

PIN KARTY GSM:
0000

6.3.5.3 Funkcja PROGRAMOWANIE MODEMU - adres 2 05 03 5 3 lub B E C E C

Wybranie tej funkcji powoduje programowanie modemu. Dzięki temu zawsze po włączeniu zasilania modem będzie gotowy do odbioru przychodzącego połączenia (będzie w trybie AutoAnswer).

Po wybraniu funkcji pojawia się komunikat:

PROGRAMOWANIE MODEMU
CZEKAJ ...

W przypadku prawidłowego zaprogramowania modemu po kilkunastu sekundach pojawi się komunikat:

ZAPROGRAMOWANO MODEM
NACIŚNIJ DOWOLNY KLAWISZ

W trakcie programowania mogą się pojawić komunikaty o błędzie:

- **WYBIERZ TRANSMISJĘ PRZEZ MODEM** Próba programowania modemu gdy nie wybrano rodzaju transmisji przez modem.
- **ZESTAWIONE POŁĄCZENIE PRZEZ MODEM** Próba programowania modemu w trakcie zestawionego połączenia między modemami
- **BRAK KONFIGURACJI MODEMU UŻYTKOWNIKA** Ustawiony typ modemu użytkownika, dla którego brakuje zestawu komend (nie przesłano ich z komputera lub zostały skasowane)
- **NIE WYKRYTO MODEMU** Kasa nie może zainicjować modemu. Należy sprawdzić czy wybrano właściwy typ modemu, czy modem jest włączony i połączony przewodem z kasą. Jeżeli wybrano modem użytkownika sprawdzić zestaw komend dla tego modemu.
- **WYSTĄPIŁ BŁĄD NR: XX** Błąd w trakcie programowania modemu (XX wskazuje nr błędnej komendy). Przyczyną jest nieprawidłowy zestaw komend.

6.3.6 Menu USTAWIENIA LAN/WAN - adres 2 05 03 6 lub B E C F

W menu zgrupowane zostały funkcje umożliwiające konfigurację kasy do pracy przez sieć Ethernet. Poniżej przedstawiono jej kolejne kroki. Menu to jest dostępne tylko w opcji kasy z interfejsem Ethernet.

6.3.6.1 Funkcja ADRES IP KASY - adres 2 05 03 6 1 lub B E C F A

W przypadku użycia kasy w sieci lokalnej (LAN) należy nadać adres IP zgodny z ustawieniami danej sieci.

W przypadku użycia kasy w sieci rozległej (WAN) możliwe są następujące ustawienia:

- Kasa jest podłączona bezpośrednio do sieci WAN - w tym przypadku ADRES IP KASY jest globalny i widoczny w całej sieci WAN.
- Kasa jest podłączona za bramą - w tym przypadku kasa posiada lokalny adres IP, a brama przekierowuje ruch sieciowy.
- Kasa jest podłączona do sieci VPN - w tym przypadku należy nadać adres IP zgodny z ustawieniami sieci VPN.

Po wybraniu funkcji pojawia się komunikat, który umożliwia wpisanie adresu IP kasy:

PODAJ NUMER IP KASY
010.000.000.001

Wprowadzenie ciągu klawiszy spowoduje ustawienie adresu IP na: 192.168.1.100.
Ustawienie domyślne: 10.0.0.1

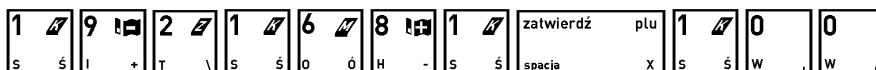

6.3.6.2 Funkcja MASKA PODSIECI - adres 2 05 03 6 2 lub B E C F B

Maskę podsieci należy skonfigurować analogicznie jak ADRES IP kasy.
Ustawienie domyślne: 255.255.255.0

6.3.6.3 Funkcja NUMER PORTU TCP - adres 2 05 03 6 3 lub B E C F C

Domyślną wartością jest 1001, wartości tej zwykle nie ma potrzeby zmieniać. W przypadku zmiany należy zapewnić odpowiednią konfigurację oprogramowania obsługującego sprzedaż lub programu serwisowego.

6.3.6.4 Funkcja ADRES IP BRAMY - adres 2 05 03 6 4 lub B E C F D

W przypadku podłączenia kasy za bramą należy wpisać ADRES IP BRAMY. W przypadku użycia kasy w sieci bez bramy należy wpisać ADRES IP KASY.
Ustawienie domyślne: 10.0.0.1

6.3.6.5 Funkcja OGRANICZ IP DOCELOWY - adres 2 05 03 6 5 lub B E C F E

Funkcja ta umożliwia ograniczenie adresu IP z którego następuje połączenie z kasą. Domyślnie ograniczenie to jest wyłączone (adres IP jest ustawiony na 0.0.0.0). W przypadku wpisania w to miejsce niezerowego adresu IP kasa będzie odrzucać próby połączenia z innych niż wpisany adresów.
Ustawienie domyślne: 0.0.0.0

6.3.6.6 Funkcja PRZYWRÓĆ DOMYŚLNE - adres 2 05 03 6 6 lub B E C F F

Wywołanie funkcji powoduje przywrócenie ustawień domyślnych dla ustawień sieci Ethernet.

6.4 Funkcja UŻYCIE KASJERÓW - adres 2 05 04 lub B E D

Funkcja umożliwia wybór czy po włączeniu kasy ma być automatycznie włączony kasjer SZEFE, któremu zostaną przypisane uprawnienia administratora. Możliwość wyłączenia kasjerów jest użyteczna jeżeli kasa jest np. obsługiwana tylko przez jedną osobę.

Po wybraniu pojawia się napis:
Fabryczne ustawienie to Tak.

CZY KASJERZY SĄ
UŻYWANI ? (T/N) T

6.5 Funkcja CZAS WYŁĄCZENIA KASY - adres 2 05 05 lub B E E

Funkcja pozwala ustalić czas po jakim (przy braku aktywności) kasa wyłącza się, jeżeli pracuje na wewnętrznym akumulatorze a klawiatura, waga i czytnik kodów kreskowych nie są używane. Można ustawić czas w zakresie 1 do 120 minut.

Po wybraniu wyświetla się:

PODAJ CZAS WYŁĄCZENIA
KASY (min): 015

Należy wpisać czas za pomocą klawiszy cyfrowych. Fabryczne ustawienie to 15 minut.

6.6 Funkcja ZMIANY TYLKO NA KOPII - adres 2 05 06 lub B E F

Funkcja umożliwia włączenie raportowania zmian w bazie towarowej wyłącznie na kopii elektronicznej w celu zmniejszenia zużycia papieru i przyspieszenia samej operacji.

Po wybraniu wyświetla się:

RAPORTY ZMIAN TOWARÓW
TYLKO NA KOPII ? (T/N) T

Fabryczne ustawienie to raportowanie zmian towarów tylko na kopii.

6.7 Funkcja WIADOMOŚCI KASJERA - adres 2 05 07 lub B E G (☺)

Funkcja pozwala włączyć obsługę wiadomości przychodzących i wychodzących kasjera. Aby korzystać z tej możliwości oprogramowanie działające na podłączonym komputerze, obsługujące sprzedaż musi z tej możliwości korzystać.

Wiadomości wychodzące kasjera są wysyłane z funkcji w menu kasjera do zewnętrznego komputera i mogą dotyczyć np. potrzeby dostawy kończących się towarów. Wiadomości przychodzące z komputera mogą się pojawiać po zalogowaniu się kasjera, przed raportem końca zmiany lub przed paragonem.

Po wybraniu wyświetla się:





WIADOMOŚCI KASJERA
WŁĄCZONE ? (T/N) N

Fabryczne ustawienie to Nie.

6.8 Menu USTAWIENIA WALUT - adres 2 05 08 lub B E H

6.8.1 Funkcja NAZWY I KURSY WALUT - adres 2 05 08 1 lub B E H A



Funkcja umożliwia zdefiniowanie ośmiu walutowych form płatności (posiadających kurs wymiany). Po wybraniu funkcji

pojawi się lista walut do zdefiniowania. Należy wybrać klawiszami  walutę do zdefiniowania i zatwierdzić wybór klawiszem .  

Pojawi się pytanie o kurs wymiany w stosunku do zł, np.:

WPROWADŹ KURS WYMIANY:
00046014

Jeżeli chcemy wprowadzić np. kurs wymiany 1 euro = 4,6014 zł należy wprowadzić kurs 00046014, a jako pozycję przecinka podać 4 (miejsce przecinka liczone od prawej strony).

Po naciśnięciu   pojawi się:

WPROWADŹ PRZECINEK:
4

Następnie wprowadzić należy nazwę tej waluty:

NAZWA WALUTY
EUR

Zaleca się wprowadzić dla waluty Euro skrót EUR a dla dolara amerykańskiego skrót USD bo wtedy kasa wyświetlać będzie kwotę sumy do zapłaty w drugiej walucie na wyświetlaczu klienta.

Jeżeli płatność walutowa nie ma być używana, należy wprowadzić kurs wymiany równy 00000000.

6.8.2 Funkcja RESZTA W WALUCIE - adres 2 05 08 2 lub B E H B

Funkcja umożliwia wybranie, czy reszta w paragonie ma być wypłacana w walucie podstawowej (złotych lub euro po zmianie waluty), czy w ostatniej wprowadzonej walucie na paragonie (odpowiednio: podstawowej lub jednej z dodatkowych). Funkcja ma znaczenie tylko jeżeli na paragonie użyto płatności walutowych i wystąpiła reszta.

Po wybraniu wyświetla się:

RESZTA WYDANA W OSTATNIO
WPROWADZ. WALUCIE ? (T/N) N

Fabryczne ustawienie to Nie, czyli wydawanie reszty zawsze w walucie podstawowej.

6.8.3 Funkcja WYDRUK RÓWNOWARTOŚCI - adres 2 05 08 3 lub B E H C

Funkcja włączenia wydruku na paragonie równowartości sumy paragonu w wybranej walucie dodatkowej. Po jej włączeniu po logo fiskalnym będzie drukowana nazwa i kurs waluty oraz kwota równowartości. Funkcja ta może zostać użyta np. w okresie przed przejściem na euro do wydrukowania jaka będzie wartość paragonu w nowej walucie.

Po wybraniu wyświetla się:

DRUKOWAĆ RÓWNOWARTOŚĆ
SUMY PARAGONU ? (T/N) N

Jeżeli zostanie wybrana odpowiedź Tak, to pojawi się możliwość wyboru której z walut użyć w tym celu.

Fabryczne ustawienie to Nie.











6.8.4 Funkcja DEFINICJA WALUTY EWIDENCYJNEJ - adres 2 05 08 4 lub B E H D

Funkcja pozwala zdefiniować, kiedy i na jaką walutę zostanie zmieniona waluta podstawowa w kasie, np. zmiana ze złotych na euro.

Po wybraniu wyświetla się:

DATA ZMIANY WALUTY
2000r00.00 00:00

Fabrycznie ustawiona jest data 2000.00.00 godzina 00:00 co oznacza, że nie ma zdefiniowanej zmiany waluty. Jeżeli data i czas są już znane, to należy je wprowadzić, np. 1 stycznia 2014, godzina 00:00 należy wprowadzić tak:

Po wprowadzeniu, data i czas zostaną wyświetlone ponownie z celu ich zatwierdzenia. Jeżeli są prawidłowe należy zatwierdzić je klawiszem

zatwierdź	plu
spacja	x

. Jeżeli są błędne należy nacisnąć

WYJDŹ
A A

. Po zatwierdzeniu pojawi się pytanie o nazwę przyszłej waluty.

Należy ją podać wpisując np. EUR i zatwierdzić:

NAZWA WALUTY *EUR*

Następnie pojawi się pytanie o przeliczenie cen:

PRZELICZYĆ CENY TOWARÓW PODCZAS ZMIANY ? (T/N) <u>N</u>
--

Jeżeli kasa ma samodzielnie przeliczyć ceny towarów wg kursu zdefiniowanego w kasie, należy wybrać Tak. Jeżeli ceny towarów zostaną przeliczone i przesłane przez oprogramowanie działające na podłączonym komputerze albo ręcznie przez użytkownika, należy wybrać Nie.

Jeżeli wybrano przeliczenie, to kasa umożliwi wybór waluty, której kurs zostanie użyty do przeliczenia.

Następnie pojawi się pytanie o zerowanie liczników sprzedaży:

SKASOWAĆ NIEFISK. LICZN. PODCZAS ZMIANY ? (T/N) <u>N</u>

Zaleca się wybranie Tak. Wtedy przed zmianą waluty należy dokonać na kasie rozliczenia sprzedaży i kasjerów w starej walucie przez wydruk odpowiednich raportów lub przez odczyt z komputera. Po przejściu na nową walutę wszystkie liczniki niefiskalne związane ze sprzedażą, zwrotami opakowań, grupami, liczniki sprzedaży dla kasjerów itd. zostaną wyzerowane. Jeżeli jednak liczniki nie mają zostać skasowane, należy wybrać Nie.

6.8.5 Funkcja ZMIANA WALUTY EWIDENCYJNEJ - adres 2 05 08 5 lub B E H E

W dniu i o godzinie przejścia na nową walutę, jeżeli kasa jest po wykonaniu raportu fiskalnego dobowego, przy pierwszej próbie rozpoczęcia paragonu kasa wydrukuje informację o treści: **ZMIANA WALUTY PROSZĘ WYKONAĆ CZYNNOŚCI WG INSTRUKCJI OBSŁUGI**. Do czasu zmiany waluty w kasie dalsza sprzedaż nie będzie możliwa i każda próba wystawiania paragonu będzie powodowała wydruk powyższej informacji. **W przypadku jeżeli użytkownik nie zamierza jeszcze przejść na nową walutę (np. data była wprowadzona błędnie) należy zmienić datę w definicji waluty ewidencyjnej.**

W celu przełączenia kasy na nową walutę należy wykonać następujące czynności:

- Wykonać raport fiskalny dobowy (jeżeli nie został wykonany po ostatniej sprzedaży).
- Jeżeli kasa współpracuje z komputerem i programem magazynowym na nim działającym, należy wykonać odczyt danych o sprzedaży z kasy. Jeżeli program magazynowy dysponuje opcją przeliczania i zmiany cen w kasach (z cen w złotych na ceny w euro), należy jej użyć (patrz opcje przy definiowaniu waluty w poprzednim punkcie).
- Jeżeli przy definiowaniu waluty nie wybrano kasowania niefiskalnych liczników:
 - Wykonać raport szczegółowy sprzedaży i raport zwrotów opakowań z zerowaniem liczników.
 - Wykonać raport sprzedaży wg grup z zerowaniem liczników.
 - Wykonać obydwa raporty sumacyjne z zerowaniem liczników.
 - Wykonać raport sprzedawców z zerowaniem liczników.
 - Wykonać raporty zamknięcia zmian kasjerów w celu ich rozliczenia.
- Jeżeli nie wykonano zmiany cen za pomocą programu magazynowego i nie wybrano opcji przeliczenia cen przez kasę podczas definiowania waluty (patrz poprzedni punkt), należy je przeliczyć i zmienić za pomocą funkcji ZMIANA CEN TOWARÓW w kasie.

Po wykonaniu tych operacji na kasie jest rozliczony okres sprzedaży w bieżącej walucie. Użytkownik teraz powinien przejść do funkcji ZMIANA WALUTY EWIDENCYJNEJ.

Pojawi się teraz pytanie:

CZY ROZLICZONO JUŻ OKRES POPRIEDZNIJ WALUTY ? <u>N</u>

Aby kontynuować należy odpowiedzieć Tak.

Pojawi się następnie pytanie:

CZY PRZERWAĆ OPERACJĘ ZMIANY WALUTY (T/N) <u>T</u>

Należy odpowiedzieć Nie aby kontynuować zmianę.

Następnie wykona się operacja przeliczenia cen i zerowania (o ile wybrano te opcje przy definiowaniu waluty) oraz operacja zmiany waluty, a następnie wydrukuje raport z tej operacji. **Nie należy w tym czasie kasy wyłączyć.**

Uwaga: Jeżeli kasa ma przyjmować inne waluty (np. złotych), należy w funkcji NAZWY I KURSY WALUT zdefiniować kursy i nazwy tych walut, ponieważ dotychczasowe ustawienia zostaną usunięte.

6.9 Menu USTAWIENIA WAGI - adres 2 05 09 lub B E I

Ta grupa funkcji pozwala zmienić ustawienia związane z wagami podłączonymi do kasy.

6.9.1 Funkcja TYP WAGI - adres 2 05 09 1 lub B E I A

Funkcja służy do wyboru typu podłączonej do kasy wagi.

TYP WAGI	
1*	ELZAB PRIMA/PRIMA K
2	ANGEL AP1-15xx PODST.
3	ANGEL AP1-15xx ROZSZ.

Po wybraniu pojawi się:

Możliwe jest wybranie wagi lub wag podłączonych do kasy, przy czym do kasy muszą być podłączone wagi zgodne pod względem używanego protokołu. Można podać numer typu wagi lub przeglądać je

klawiszami

R	↓	*
---	---	---

↑	menu	-
---	------	---

 Po wybraniu z menu właściwego typu wagi potwierdzamy klawiszem

zatwierdź	plu
spacja	x

 (wybieramy typ wagi zgodnie z wagą podłączoną do kasy).

W Rozdziale 2 załączono wykaz wag oraz informacje o ich podłączeniu i obsłudze.

Fabryczne ustawienie to waga nr 1.

6.9.2 Funkcja SYSTEM WAG PRIMA - adres 2 05 09 2 lub B E I B

Funkcja służy do określenia czy kasa obsługuje system wag Prima, podłączony do złącza WAGA przez ROZDZIELACZ WAG (kod: A13).

Po wybraniu wyświetla się:

PODŁĄCZONY SYSTEM WAG
PRIMA ? (T/N) <u>N</u>

Wpisanie Tak lub Nie spowoduje zapisanie wybranej wartości, potwierdzone sygnałem dźwiękowym.

Adresy wag ustawia się w wagach Prima zgodnie z instrukcją obsługi wagi.

Towary przypisuje się do wag podczas definiowania towarów, przy czym system wag Prima musi być wtedy włączony.

Fabryczne ustawienie to Nie.

6.9.3 Funkcja WPROWADZANIE WAGI - adres 2 05 09 3 lub B E I C

Funkcja umożliwia zablokowanie wprowadzania ilości towaru z klawiatury kasy dla towarów, które mają zdefiniowane 3 miejsca po przecinku. Ich sprzedaż jest możliwa tylko przez odczytanie wyniku ważenia z podłączonej wagi. Zapobiega to np. pomyłce przy ręcznym przepisywaniu wyniku z wagi.

Po wybraniu funkcji wyświetli się:

BLOKADA WPROWADZ. WAGI Z
KLAWIATURY KASY ? (T/N) <u>N</u>

Fabryczne ustawienie to Nie, co oznacza że zawsze można wprowadzić ilość dla wszystkich towarów.

6.9.4 Funkcja BLOKADA WPROWADZANIA Z WAGI - adres 2 05 09 4 lub B E I D

Funkcja służy do zablokowania możliwości przesyłania wagi towaru przez naciśnięcie przycisku na wadze. Odczyt wagi jest wtedy możliwy tylko przez naciśnięcie klawisza na kasie. Jest to użyteczne w przypadku gdy jedna waga jest podłączona do kilku kas. W takim przypadku wynik zostanie przyjęty tylko przez tą kasę, która wysłała pytanie.

Po wybraniu wyświetla się:

BLOKADA WPROWADZ. WAGI Z
KLAW. NA WADZE ? (T/N) <u>N</u>





Fabryczne ustawienie to Nie.

6.9.5 Funkcja SPOSÓB DOWAŻANIA - adres 2 05 09 5 lub B E I E



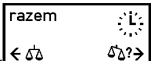

Funkcja wyboru sposobu obsługi wagi za pomocą klawiszy na kasie. Kasa obsługuje dwie funkcje dotyczące wagi: odczyt bieżącej, stabilnej wagi i tzw. doważanie. Podczas doważania kasa wyświetla w sposób ciągły wagę towaru i odpowiadającą mu wartość, co umożliwia np. sprzedaż towaru za określoną kwotę.

Można wybrać jedną z możliwości układu klawiszy obsługujących wagę:



UKŁAD: ← / NAZWA

klawisz  +  służy do obsługi odczytu, a klawisz  +  +  do obsługi dowożenia.

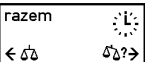
UKŁAD: NAZWA / ←

klawisz  +  +  służy do obsługi odczytu, a klawisz  +  do obsługi dowożenia.

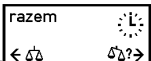
UKŁAD: ← / →

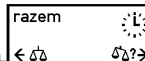
klawisz  +  służy do obsługi odczytu, a klawisz  +  do obsługi dowożenia.





Fabryczne ustawienie to UKŁAD: ← / →. Pozostałe układy zapewniają zgodność z wcześniejszymi modelami kas.

6.10 Menu USTAWIENIA KODÓW KRESKOWYCH - adres 2 05 10 lub B E J

Ta grupa funkcji pozwala zmienić ustawienia związane z obsługą kodów kreskowych.

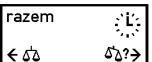
6.10.1 Funkcja PRZEDROSTKI KODÓW KRESKOWYCH - adres 2 05 10 1 lub B E J A

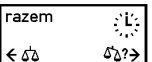
Funkcja dotyczy kodów kreskowych zawierających ilość lub cenę (wartość) danego towaru. Po wybraniu funkcji pojawiają się (pisane obok siebie) dwucyfrowe przedrostki kodów. Możliwe jest zdefiniowanie do trzech par przedrostków dla każdego rodzaju kodów. Na pierwszym znaku pojawi się migający kursor.



Zmianę położenia kursora uzyskujemy klawiszami  +  i  + , natomiast klawisz  +  powoduje przejście kursora do przedrostków dla kodów z ceną.

Dla kodów zawierających ilość zalecane wartości to 27 oraz 29.

Dla kodów zawierających cenę zalecane wartości to 23 oraz 24.

Z ILOŚCIĄ	Z CENĄ
*2729 *	*2324 *

Skasowanie danego przedrostka uzyskujemy przez wpisanie w jego miejsce dwóch spacji.

Klawiszem  +  potwierdzamy wprowadzone przedrostki. Klawiszem  rezygnujemy ze zmian.

Fabryczne ustawienia to 27 29 i 23 24.

6.10.2 Funkcja CYFRA KONTROLNA - adres 2 05 10 2 lub B E J B

Funkcja umożliwia włączenie kontroli wewnętrznej cyfry kontrolnej dla kodów z ilością i wartością (patrz Rozdział 8 str. 118). Jeżeli wszystkie towary z kodami kreskowymi zawierającymi ilość i wartość, posiadają zgodnie z normą wyliczaną wewnętrzną cyfrę kontrolną, to zaleca się ustawienie na Tak.

Po wybraniu wyświetli się:

Fabryczne ustawienia to Nie.

KONTROLA SUMY DLA KODÓW WEWNĘTRZNYCH ? (T/N) <u>N</u>
--

6.10.3 Funkcja DŁUGOŚĆ KODÓW Z CENĄ/WAGĄ - adres 2 05 10 3 lub B E J C

Funkcja umożliwia wybór czy kasa ma interpretować kody kreskowe zawierające ilość lub wartość jako zawierające sześć albo siedem cyfr numeru identyfikacyjnego towaru. Fabryczne ustawienie to sześć cyfr. Opcję tą należy ustawić zależnie od możliwości wagi etykietującej, z kodami której ma pracować kasa. Do pracy z wagą etykietującą ELZAB Eta-Prima zaleca się ustawienie 6-ciu cyfr.

Uwaga: *Sprawdzanie dodatkowej sumy kontrolnej dla kodu kreskowego z ilością lub wartością jest możliwe tylko w przypadku, jeżeli wybrano ustawienie sześć cyfr.*

6.10.4 Funkcja KOD KRESKOWY NA PARAGON - adres 2 05 10 4 lub B E J D

Funkcja umożliwia wydrukowanie cyfr kodu kreskowego na paragonie. Są one drukowane nad pozycją sprzedaży której dotyczą (czcionką o zmniejszonej wysokości znaku) w przypadku jeśli towar został sprzedany przy użyciu czytnika kodów kreskowych lub kod kreskowy został wpisany ręcznie. Jeżeli towar został wybrany w inny sposób a opcja jest włączona, drukowany jest numer towaru.

Po wybraniu wyświetla się:

Fabryczne ustawienie to Nie.

DRUKOWAĆ KOD KRESKOWY NA PARAGONIE ? (T/N) <u>N</u>
--

6.11 Menu USTAWIENIA PARAGONU - adres 2 05 11 lub B E K

Ta grupa funkcji pozwala zmienić ustawienia związane z paragonem i sprzedażą.

6.11.1 Funkcja TRYB KOMPUTEROWY - adres 2 05 11 01 lub B E K A

Funkcja służy do przełączenia sposobu sprzedaży na kasie (patrz Rozdział 7).

Po wybraniu wyświetla się:
Fabryczne ustawienie to Tak.

TRYB KOMPUTEROWY
SPRZEDAŻY ? (T/N) T

6.11.2 Funkcja KOLEJNOŚĆ WYBORU - adres 2 05 11 02 lub B E K B

Funkcja służy do wyboru, w jaki sposób mają być traktowane cyfry wprowadzane podczas sprzedaży. W zależności od ustawień, mogą zostać potraktowane jako numer towaru albo jako kod kreskowy. Można w ten sposób zdecydować w jaki sposób mają pracować kasjerzy, np. wyłącznie za pomocą kodów kreskowych w celu uniknięcia pomyłek w wyborze towarów.

Do wyboru są następujące możliwości:

NUMER, KOD KRESKOWY Wprowadzane cyfry domyślnie będą traktowane jako numer towaru. Jeżeli ma zostać wprowadzony kod kreskowy, należy najpierw nacisnąć klawisz . Ta opcja jest ustawiona fabrycznie.

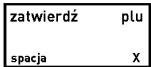
KOD KRESKOWY, NUMER Wprowadzane cyfry domyślnie będą traktowane jako kod kreskowy. Jeżeli ma zostać wprowadzony numer towaru, należy najpierw nacisnąć klawisz .

TYLKO NUMER TOWARU Wprowadzane cyfry domyślnie będą traktowane jako numer towaru. Nie ma możliwości wyboru towaru wg kodu kreskowego.

TYLKO KOD KRESKOWY Wprowadzane cyfry domyślnie będą traktowane jako kod kreskowy. Nie ma możliwości wyboru towaru wg numeru. Podczas sprzedaży nie można też używać strzałek do wyboru towaru poprzedniego lub następnego.

6.11.3 Funkcja SPRZEDAŻ WG NAZWY - adres 2 05 11 03 lub B E K C

Funkcja umożliwia wyłączenie podczas sprzedaży możliwości wyszukiwania towarów według nazwy. Można w ten sposób w celu uniknięcia pomyłek, wymusić sprzedaż towarów np. tylko wg kodów kreskowych jeżeli nazwy są bardzo podobne.

Po wybraniu funkcji wyświetla się:
Fabryczne ustawienie to Tak.

SPRZEDAŻ WG NAZWY TOWA-
RU DOZWOLONA ? (T/N) T

6.11.4 Funkcja ZMIENNA CENA - adres 2 05 11 04 lub B E K D

Funkcja umożliwia tymczasową zmianę ceny podczas wystawiania paragonu. Ustawienie dotyczy wszystkich towarów.

Po wybraniu funkcji wyświetla się:
Fabryczne ustawienie to Tak.

SPRZEDAŻ ZE ZMIENNĄ CENĄ
DOZWOLONA ? (T/N) T

6.11.5 Funkcja DRUKOWANIE JEDNOSTEK - adres 2 05 11 05 lub B E K E

Funkcja umożliwia drukowanie jednostek miary po cyfrach ilości w pozycji paragonowej.

Po wybraniu wyświetla się:
Fabryczne ustawienie to Nie.

JEDNOSTKI NA PARAGONIE
WŁĄCZONE ? (T/N) N

6.11.6 Funkcja WPROWADZANIE KWOT - adres 2 05 11 06 lub B E K F

Funkcja pozwala ustalić sposób wprowadzania kwot (dotyczy wszystkich miejsc wprowadzania kwot, cen itp.). Możliwe jest wprowadzanie kwot w złotych tzn. z przecinkiem lub w groszach tzn. bez przecinka.

Np.: 2,5 naciskamy  (gdy z przecinkiem) lub 250  (gdy bez przecinka).

Po wybraniu wyświetli się:
Fabryczne ustawienie to Nie.

WPROWADZANIE KWOT BEZ
PRZECINKA ? (T/N) N

6.11.7 Menu RABATY I NARZUTY - adres 2 05 11 07 lub B E K G

Ta grupa funkcji pozwala zmienić ustawienia związane z udzielaniem rabatów i narzutów.

6.11.7.1 Funkcja MAKSYMALNY RABAT - adres 2 05 11 07 1 lub B E K G A

Funkcja umożliwia ustalenie maksymalnego poziomu rabatu, który jest możliwy do wprowadzenia przez kasjera podczas wystawiania paragonu. Funkcja nie dotyczy rabatu udzielanego za pomocą zdefiniowanych klawiszy z określonym procentem rabatu ani rabatów automatycznych. Rabaty udzielane kwotowo w celu sprawdzenia maksymalnego poziomu są przeliczane na procent rabatu.

Po wybraniu funkcji wyświetli się napis:

PODAJ MAKSYMALNY
RABAT: 010%

Fabryczne ustawienie to 10%.

6.11.7.2 Funkcja MAKSYMALNY NARZUT - adres 2 05 11 07 2 lub B E K G B

Funkcja umożliwia ustalenie maksymalnego poziomu narzutu, który jest możliwy do wprowadzenia przez kasjera podczas wystawiania paragonu. Funkcja nie dotyczy narzutu udzielanego za pomocą zdefiniowanych klawiszy z określonym procentem narzutu ani narzutów automatycznych. Narzuty udzielane kwotowo w celu sprawdzenia maksymalnego poziomu są przeliczane na procent narzutu.

Po wybraniu funkcji pojawia się napis:

PODAJ MAKSYMALNY
NARZUT: 010%

Fabryczne ustawienie to 10%.

6.11.7.3 Funkcja RABAT/NARZUT SPECJALNY - adres 2 05 11 07 3 lub B E K G C

Funkcja dotyczy udzielania rabatów i narzutów na towary z grup towarowych 15 oraz 90 do 99. Ustawienie opcji na Tak powoduje, że towary które zdefiniowano jako należące do grup numer 15 oraz 90 do 99 nie będą objęte rabatem/narzutem na pozycję i na cały paragon. Może to mieć zastosowanie np. dla towarów z akcyzą lub takich, na które nie chcemy udzielać rabatów i narzutów.

Po wybraniu funkcji pojawi się pytanie:

TOWARY GR. SPEC. NIE PODL.
RABAT. I NARZUT. ? (T/N) N

Fabryczne ustawienie to Nie.

6.11.7.4 Funkcja KWOTOWY NA POZYCJĘ - adres 2 05 11 07 4 lub B E K G D

Funkcja dotyczy udzielania rabatów/narzutów kwotowych na pozycję sprzedaży. Ustawienie opcji na Tak powoduje, że możliwe jest udzielanie rabatów/narzutów kwotowych na pojedynczą pozycję sprzedaży.

Po wybraniu funkcji pojawi się pytanie:

KWOTOWY NA POZYCJĘ
DOZWOLONY ? (T/N) T

Fabryczne ustawienie to Tak.

6.11.7.5 Funkcja KWOTOWY I AUTOMATYCZNY NA PARAGON - adres 2 05 11 07 5 lub B E K G E

Funkcja dotyczy udzielania rabatów/narzutów kwotowych na cały paragon oraz rabatów i narzutów automatycznych. Ustawienie opcji na Tak powoduje, że możliwe jest udzielanie rabatów/narzutów kwotowych na cały paragon.

Po wybraniu funkcji pojawi się pytanie:

KWOT. I AUT. NA PARAGON
DOZWOLONY ? (T/N) T

Fabryczne ustawienie to Tak.

6.11.7.6 Funkcja OGRANICZENIE RABATU - adres 2 05 11 07 6 lub B E K G F

Funkcja służy do globalnego ograniczenia wysokości udzielanych rabatów. Opis działania podano w Rozdziale 8.

Po wybraniu funkcji wyświetli się:

PODAJ OGRANICZENIE
SUMY RABATU: 100%

Fabryczne ustawienie: 100%, oznacza że ograniczenie jest nieaktywne.

6.11.7.7 Funkcja OGRANICZENIE NARZUTU - adres 2 05 11 07 7 lub B E K G G

Funkcja służy do globalnego ograniczenia wysokości udzielanych narzutów. Opis działania podano w Rozdziale 8.

Po wybraniu funkcji wyświetli się:

PODAJ OGRANICZENIE
SUMY NARZUTU: 100%

Fabryczne ustawienie: 100%, oznacza że ograniczenie jest nieaktywne.

6.11.7.8 Funkcja RABAT NA GRUPĘ - adres 2 05 11 07 8 lub B E K G H

Funkcja służy do ograniczenia wysokości udzielanych rabatów dla towarów z danej grupy towarowej. Przez ustawienie 0% jest możliwe całkowite wyłączenie grupy z rabatu. Za pomocą klawiszy należy wybrać numer grupy, dla której chcemy ograniczyć rabat.

Po wybraniu grupy wyświetli się:

PODAJ MAKSYMALNY
RABAT: 100%

Fabryczne ustawienie: 100%, oznacza że ograniczenie jest nieaktywne.

6.11.7.9 Funkcja NARZUT NA GRUPĘ - adres 2 05 11 07 9 lub B E K G I

Funkcja służy do ograniczenia wysokości udzielanych narzutów dla towarów z danej grupy towarowej. Przez ustawienie 0% jest możliwe całkowite wyłączenie grupy z narzutu. Za pomocą klawiszy należy wybrać numer grupy, dla której chcemy ograniczyć narzut.

Po wybraniu grupy wyświetli się:

PODAJ MAKSYMALNY
NARZUT: 100%

Fabryczne ustawienie: 100%, oznacza że ograniczenie jest nieaktywne.

6.11.8 Funkcja MAKSYMALNA SUMA PARAGONU - adres 2 05 11 08 lub B E K H

Funkcja służy do określania kwoty sumy paragonu, której przekroczenie sygnalizowane będzie wyświetleniem komunikatu z możliwością dalszej sprzedaży.

Po wybraniu funkcji wyświetla się:

MAKS. SUMA NA PARAGON
0,00

Należy wpisać sumę i nacisnąć klawisz . Wartość 0,00 oznacza brak ograniczenia.

Jeżeli suma paragonu w czasie realizacji paragonu przekracza wprowadzoną kwotę, na wyświetlaczu kasjera pojawi się napis:

ZA DUŻĄ KWOTĄ PARAGONU
WYKONAĆ ? <ZATW/WYJ>

Naciśnięcie klawisza spowoduje wystawienie pozycji, a naciśnięcie klawisza wycofanie z wystawienia pozycji. Fabryczne ustawienie to 0,00.

6.11.9 Funkcja OBOWIĄZEK WPISANIA ZAPŁATY - adres 2 05 11 09 lub B E K I

Funkcja umożliwia wprowadzenie obowiązku wpisania kwoty zapłaconej podczas zakończenia paragonu. Wpisanie Tak oznacza obowiązek wprowadzenia kwoty zapłaty przy zakończeniu paragonu.

Po wybraniu funkcji wyświetli się:

CZY OBOWIĄZEK WPISANIA
KWOTY ZAPŁACONEJ ? (T/N) N

Fabryczne ustawienie to Nie.

6.11.10 Funkcja PŁATNOŚĆ BONEM - adres 2 05 11 10 lub B E K J

Funkcja dotyczy bonów towarowych (lub innej płatności), które nie mogą podlegać wymianie na gotówkę podczas sprzedaży (nie można wydawać reszty gotówką).

Po wybraniu funkcji pojawi się pytanie:

PŁATNOŚĆ NR 4 JEST BONEM
TOWAROWYM ? (T/N) N

Jeśli funkcja ustawiona jest na Tak, wówczas płatność zdefiniowana jako czwarta (patrz DEFINIOWANIE PŁATNOŚCI str. 42) traktowana jest przez kasę jako bon towarowy (bez względu na nazwę przypisaną tej płatności). Przy zakończeniu paragonu z użyciem czwartej płatności (czyli bonu towarowego), wartość sprzedaży musi być równa lub większa od wartości bonu (patrz Rozdział 7). Nie można wydać reszty z bonu towarowego.

Jeśli funkcja ustawiona jest na Nie, wówczas płatność czwarta traktowana jest jak pozostałe. Fabryczne ustawienie to Nie.

6.11.11 Funkcja PŁATNOŚĆ KOŃCZY PARAGON - adres 2 05 11 11 lub B E K K

Funkcja decyduje czy jednokrotne naciśnięcie klawisza płatności powoduje zakończenie paragonu i jego wydruk, czy też powoduje tylko przejście do podsumowania paragonu i oczekiwanie na wprowadzenie kwoty w tej płatności.

Po wybraniu funkcji pojawi się pytanie:
Fabryczne ustawienie to Nie.

KLAWISZ PŁATNOŚCI KOŃCZY
PARAGON OD RAZU ? (T/N) N

6.11.12 Funkcja POTWIERDZANIE PŁATNOŚCI - adres 2 05 11 12 lub B E K L

Funkcja decyduje o wprowadzaniu kwot poszczególnych płatności w podsumowaniu paragonu. Jeżeli opcja jest ustawiona na Tak, należy najpierw wprowadzić klawisz płatności, a następnie wprowadzić kwotę i nacisnąć . Jeżeli opcja jest ustawiona na Nie, to należy najpierw wprowadzić kwotę a następnie zatwierdzić ją bezpośrednio klawiszem płatności.

Po wybraniu funkcji pojawi się pytanie:
Fabryczne ustawienie to Tak.

POTWIERDZANIE PŁATNOŚCI
KLAW. <ZATW> ? (T/N) T

6.11.13 Funkcja WŁĄCZENIE DODATKÓW - adres 2 05 11 13 lub B E K M

Funkcja służy do włączenia linii z treścią dodatku drukowanej na końcu paragonu i wybieranej w funkcji WYBÓR DODATKÓW.

Po wybraniu wyświetla się:
Fabryczne ustawienie to Nie.



DODATKI NA PARAGONIE
WŁĄCZONE ? (T/N) N

6.11.14 Funkcja WYBÓR DODATKÓW - adres 2 05 11 14 lub B E K N

Funkcja umożliwia wybranie tekstu dodatku drukowanego na końcu paragonu.

Po wybraniu wyświetli się:

01 ZAPRASZAMY PONOWNIE

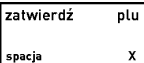
Dodatki można wybierać z listy klawiszami  . Po naciśnięciu  dodatek zostanie wybrany, co potwierdza sygnał dźwiękowy.

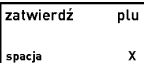
Po naciśnięciu  dodatek zostanie wybrany, co potwierdza sygnał dźwiękowy.

Możliwe są następujące komunikaty:

01 ZAPRASZAMY PONOWNIE

06 DZIĘKUJEMY ZA ZAKUPY W NASZYM SKLEPIE

02 ZAPRASZAMY

07 DZIĘKUJEMY I ŻYCZYMY WESOŁYCH ŚWIĄT

03 DZIĘKUJEMY

08 ZAPRASZAMY NA PROMOCYJNE ZAKUPY

04 DZIĘKUJEMYIZAPRASZAMY

09 U NAS Z KARTĄ STAŁEGO KLIENTA TANIEJ

05 DZIĘKUJEMYIZAPRASZAMY PONOWNIE

10 ZACHOWAJ PARAGON DO REKLAMACJI

Fabryczne ustawienie to tekst nr 01.

6.11.15 Funkcja KARTY RABATOWE KRESKOWE - adres 2 05 11 15 lub B E K O (Ⓞ)

Funkcja dotyczy obsługi karty rabatowej z kodem kreskowym, wydawanej klientowi.

Po wybraniu funkcji na wyświetlaczu kasjera pojawi się pytanie:

CZY KARTY RABAT. Z KODEM
KRESK. WŁĄCZ. ? (T/N) N

Wprowadzenie Tak oznacza, że kasa będzie obsługiwała karty rabatowe z wydrukowanym kodem kreskowym. Rabat określony na karcie udzielany jest na cały paragon (na podstawie karty rabatowej nie można udzielić rabatu na pojedynczą pozycję sprzedaży).

Następnie pojawi się pytanie:

CZY OBSŁUGIWAĆ PODCZAS
SPRZEDAŻY ? (T/N) N

Wprowadzenie Tak oznacza, że dane karty rabatowej można wprowadzić (za pomocą czytnika kodów kreskowych lub z klawiatury) także podczas sprzedaży, po sprzedaniu pierwszego towaru. Wybranie Nie oznacza, że dane karty można wprowadzić tylko za pomocą czytnika kodów kreskowych podczas podsumowania paragonu.

Fabryczne ustawienie to Nie. Struktura kodu kreskowego (kolejność danych) może być zmieniana przy użyciu programu komputerowego lub też funkcją DEFINICJA KART RABATOWYCH (patrz poniżej).

6.11.16 Funkcja DEFINICJA KART RABATOWYCH - adres 2 05 11 16 lub B E K P (Ⓢ)

Funkcja dotyczy karty rabatowej z kodem kreskowym i umożliwia zmianę ustawień kasy związanych ze sposobem odczytywania (interpretowania) danych z karty.

W kodzie kreskowym zawarte są następujące dane:

- identyfikator karty, który służy do rozpoznawania czy dany kod kreskowy pochodzi z karty rabatowej;
- data ważności karty;
- indeks rabatu który służy do określenia wysokości procentowego rabatu na cały paragon.
- wysokość rabatu procentowego.

W kodzie kreskowym można umieścić inne dane (cyfrowe) które nie będą interpretowane przez kasę np. numer kolejny karty lub klienta. Cyfry całego kodu z kart zapisywane są do bufora pozycji paragonowych co umożliwia przekazywanie do komputera szczegółowych danych o zakupach na daną kartę rabatową. Fabrycznie ustawiona struktura nr 01 przedstawiona jest poniżej:

209 RRMM XXXX Y K gdzie:

- 209 – Identyfikator karty.
- RRMM – Data ważności w kolejności: rok (dziesiątki lat), miesiąc (włącznie).
- XXXX – Identyfikator klienta.
- Y – Indeks rabatowy; przy ustawieniach fabrycznych indeks rabatowy zwiększony o 1 daje wielkość rabatu w procentach (czyli od 1 do 10% rabatu).
- K – Cyfra kontrolna dla kodu kreskowego EAN-13.

W przypadku projektowania innego formatu kodu kreskowego karty rabatowej w celu wyeliminowania pomyłek zaleca się by kod rozpoczynał się od cyfr 20.

Po wybraniu funkcji wyświetli się:

PODAJ NUMER DEFINICJI
KARTY (1-11): 01

Kasa może obsługiwać jednocześnie do 11 formatów kart rabatowych. Po wybraniu numeru definicji pojawi się menu:

- **DEFINICJA IDENTYFIKATORA KARTY**
- **DEFINICJA DATY WAŻNOŚCI**
- **DEFINICJA INDEKSU RABATU**
- **DEFINICJA RABATÓW**
- **DEFINICJA SUM KONTROLNYCH**
- **KASOWANIE DEFINICJI**

Identyfikator jest ciągiem o długości do 6 cyfr. Na podstawie tego identyfikatora kasa określa czy dany kod kreskowy został odczytany z karty rabatowej. Miejsce gdzie znajduje się identyfikator w barkodzie może być zmienione przez podanie numeru (licząc od lewej) pierwszej cyfry identyfikatora (0 oznacza pierwszy znak kodu kreskowego).

Naciśnięcie klawisza

zatwierdź	ptu
spacja	x

 wyświetli:

PODAJ NUMER PIERWSZEGO
ZNAKU IDENTYFIKATORA: 00

Należy wprowadzić liczbę (podając zawsze dwie cyfry) z zakresu od 00 do 12.

LICZBA ZNAKÓW
IDENTYFIKATORA: 3

Po wprowadzeniu pojawi się:

Należy podać liczbę znaków identyfikatora. Zakres liczb od 0 do 6.

WPROWADŹ IDENTYFIKATOR:
209□□□□□□□□□□□□□□□□□□

Po wprowadzeniu pojawi się:

Druga linia przedstawia aktualny identyfikator oraz jego miejsce położenia w kodzie kreskowym. W części którą można edytować należy wprowadzić identyfikator.

Następnie definiuje się datę ważności karty rabatowej.

PODAJ NUMER PIERWSZEGO
ZNAKU DATY: 03

Pojawia się komunikat:

Należy wprowadzić (zawsze dwucyfrowo) wartość z zakresu od 00 do 12 (0 to pierwszy znak kodu kreskowego).

Następnie pojawia się komunikat z pytaniem o liczbę znaków daty:

LICZBA ZNAKÓW
DATY: 4

Zakres liczby znaków daty od 0 do 6. Liczba ta określa ile cyfr zawiera data ważności w formacie: rok (dwie cyfry), miesiąc, dzień (RRMMDD).

Po wpisaniu liczby znaków zostanie wyświetlony kod kreskowy z miejscem występowania daty i jej formatem.

□□RRMM□□□□□□□□□□□□□□
NACIŚNIJ DOWOLNY KLAWISZ

Następnie definiuje się miejsca występowania indeksu rabatu. Indeks jest jednocyfrowy (może przyjąć wartość od 0 do 9).

Wyświetla się:

PODAJ NUMER ZNAKU
INDEKSU RABATU: 1

Należy wprowadzić (zawsze dwucyfrowo) numer znaku indeksu rabatu. Możliwy zakres do wprowadzenia wynosi od 00 do 17 (0 oznacza pierwszy znak kodu kreskowego).

Po wprowadzeniu pojawi się linia z miejscem występowania indeksu rabatu.

□□□□□□□□ I □□□□□□□□□□
NACIŚNIJ DOWOLNY KLAWISZ

Następnie definiuje się rabaty. Po wybraniu funkcji pojawia się:

PODAJ RABAT
DLA CYFRY: 0 01%

Funkcja umożliwia ustalenie procentów rabatów dla dziesięciu wartości indeksu rabatu. Należy wprowadzać liczby (podając zawsze dwie cyfry) z zakresu od 00 do 99 procent.

zatwierdź plu
spacja x

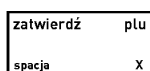
Klawiszem  możemy zatwierdzić nie zmieniane wartości.

Następnie definiuje się, czy dla kart mają być sprawdzane sumy kontrolne. Kasa może sprawdzać sumę kontrolną według metody dla kodów EAN13 lub metody stosowanej przez niektóre spółdzielnie PSS Społem.

Za pomocą funkcji kasowania można usunąć bieżącą definicję karty rabatowej, np. w przypadku jeżeli kasa ma już nie obsługiwać tego typu kart.

6.11.17 Funkcja CZYTNIK KART BONUS - adres 2 05 11 17 lub B E K Q (Ⓞ)

Funkcja służy do określenia czy do kasy podłączony jest zewnętrzny czytnik kart rabatowych Bonus. Czytnik włącza się do gniazda EXT.

Po wybraniu wyświetla się:

CZYTNIK KART RAB. BONUS
WŁĄCZONY ? (T/N) N



Fabryczne ustawienie to Nie.

6.11.18 Funkcja TERMINAL KART PŁATNICZYCH - adres 2 05 11 18 lub B E K R

Funkcja dotyczy terminala kart płatniczych i umożliwia ustawienie typu terminala podłączonego do kasy.

Po wybraniu pojawia się:

TERMINAL KART PŁATNICZ.
1*TERMINAL NIEPODŁĄCZ.
2 PROTOKÓŁ ELTERM
3 TERMINAL CARTADIS TCP

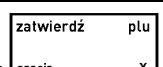
Klawiszami   należy wybrać odpowiedni typ terminala i nacisnąć klawisz .

Po wybraniu typu terminala pojawi się komunikat:

WYPŁATA PRZEZ CASHBACK
DOZWOLONA ? (T/N) N

Ustawienie funkcji na Tak umożliwi wypłatę gotówki (usługa CASHBACK) przy płatności realizowanej kartą płatniczą. Fabryczne ustawienie to TERMINAL NIEPODŁĄCZONY i WYPŁATA PRZEZ CASHBACK DOZWOLONA ustawiona na Nie.







Poniżej w tabeli przedstawiono jakie terminale można podłączyć do kasy:

Nazwa	Typ terminala
PROTOKÓŁ ELTERM	
TERMINAL CARTADIS TCP	CARTADIS TCP2 / protokół v.2.2

TERMINAL FIRSDATA	Verifone Vx510 / protokół v.2.6
TERMINAL ESERVICE	Verifone Vx510 / protokół v.2.1
TERMINAL ELAVON	Hyperom Optimum T4200 / protokół v.1.2
TERMINAL NOVITUS	Engenico 5100 / protokół v.1.2.2a
TERMINAL PEP	Verifone Vx510 / protokół v.1.2.0.9

6.11.19 Funkcja PŁATNOŚCI TERMINALA - adres 2 05 11 19 lub B E K S

Funkcja terminala kart płatniczych. Służy do wybrania płatności, która (lub które) ma być realizowana za pomocą terminala kart płatniczych. Po wybraniu wyświetla się lista płatności zdefiniowanych w kasie. Formę płatności należy

wybrać klawiszami  *  i nacisnąć klawisz   /  .

Po wybraniu płatności wyświetla się:

WYBRANA PŁATNOŚĆ JEST
KARTĄ PŁATNICZĄ (T/N) N

Wpisanie Tak lub Nie spowoduje zapisanie wybranej płatności, potwierdzone sygnałem dźwiękowym. Wpisanie Tak powoduje, że obsługa danej płatności będzie wymagała połączenia kasy z terminalem. Płatność gotówką nie może zostać przypisana do terminala. Fabryczne ustawienie to Nie dla wszystkich płatności.

Jeżeli płatność została przypisana do terminala, pojawi się pytanie:

WYBRANA PŁATNOŚĆ JEST
ALTERNATYWNA? (T/N) N





Jeżeli płatność będzie obsługiwana przez zewnętrzne urządzenie podłączane przez port EXT, należy odpowiedzieć Tak. Domyślne ustawienie to nie.

6.11.20 Funkcja SYGNAŁ CO N-TY PARAGON - adres 2 05 11 20 lub B E K T

Funkcja umożliwi ustawienie kasy w tryb sygnalizowania dźwiękowego co N-tego paragonu. Funkcja ma zastosowanie np. przy promocjach prowadzonych przez sklep.

Po wybraniu funkcji pojawi się:

PODAJ LICZBĘ PARAGONÓW
0000

Należy wpisać co który paragon ma wystąpić sygnalizacja, np. 50 i nacisnąć klawisz   /  .

Zerowa liczba paragonów oznacza wyłączoną opcję. Fabryczne ustawienie to 0.

6.11.21 Funkcja KONTROLA SZUFLADY - adres 2 05 11 21 lub B E K U

Jeśli funkcja ustawiona jest na Tak, wówczas kasa uniemożliwia rozpoczęcie paragonu z otwartą szufladą. Przy próbie rozpoczęcia paragonu wyświetlony zostanie komunikat ZAMKNIJ SZUFLADĘ NACIŚNIJ DOWOLNY KLAWISZ. Jeśli funkcja ustawiona jest na Nie, położenie szuflady nie będzie kontrolowane. Jeżeli szuflada jest niepodłączona traktowana jest jak zamknięta.

Po wybraniu wyświetli się:

KONTROLOWAĆ POŁOŻENIE
SZUFLADY ? (T/N) N

Fabryczne ustawienie to Nie.

6.11.22 Funkcja WYŁĄCZENIE KASJERA PO PARAGONIE - adres 2 05 11 22 lub B E K V

Funkcja umożliwi automatyczne wylogowanie kasjera po wykonanym paragonie. Gdy funkcja ustawiona jest na Tak to oznacza, że po zakończonym paragonie kasjer zostanie wylogowany (nie będzie można prowadzić dalszej sprzedaży bez wcześniejszego zalogowania kasjera do kasy). Wylogowanie następuje po wydrukowaniu paragonu, a potwierdzane jest tylko sygnałem dźwiękowym (brak informacji na wyświetlaczu o wylogowaniu kasjera).

Po wybraniu wyświetli się:

WYŁĄCZYĆ KASJERA PO
PARAGONIE ? (T/N) N

Fabryczne ustawienie to Nie.

6.11.23 Funkcja WYŁĄCZENIE KASJERA PO CZASIE - adres 2 05 11 23 lub B E K W

Funkcja umożliwi wylogowanie kasjera po określonym czasie nieaktywności kasjera. Jeżeli kasjer nie naciska klawiszy, to po upływie podanej liczby sekund kasa automatycznie go wyloguje. Funkcja ta jest **nieaktywna w trakcie otwartego paragonu**.

Po wybraniu wyświetli się:

WYŁĄCZYĆ KASJERA PO
CZASIE (sekund): 00

Edycja liczby sekund polega na wpisaniu wartości w dziesiątkach sekund (np. wpisanie 12 oznacza 120 sekund, czyli dwie minuty). Fabryczne ustawienie to 0 sekund czyli brak wyłączania po czasie.

6.11.24 Funkcja DRUKARKA ZAMÓWIEŃ - adres 2 05 11 24 lub B E K X

Funkcja umożliwia wysyłanie informacji na drukarkę zamówień, podłączoną do gniazda EXT. Po wydruku paragonu na drukarce kasy, na drukarkę zamówień wysłane zostaną nazwy i ilości sprzedanych towarów z grup 1-8 i 51-99. Dodatkowo drukowany jest numer tego zamówienia oraz dane identyfikujące kasę i paragon (m. in. numer kasy i kasjera, data i czas). Numer zamówienia jest również drukowany na paragonie w części po logo fiskalnym. Umożliwia to łatwą identyfikację do którego paragonu wydrukowano dane zamówienie.

Po wybraniu wyświetli się:

Fabryczne ustawienie to Nie.

DRUKARKA ZAMÓWIEŃ
WŁĄCZONA ? (T/N) N

6.11.25 Funkcja PRZEPEŁNIENIE LICZNIKÓW - adres 2 05 11 25 lub B E K Y

Funkcja włącza kontrolę przepełnienia niefiskalnych liczników sprzedaży.

Po wybraniu wyświetli się:

Fabryczne ustawienie to Nie.

KONTROLA PRZEPEŁNIENIA
LICZNIKÓW ? (T/N) N

6.12 Funkcja BLOKADA OTWARCIA SZUFLADY - adres 2 05 12 lub B E L

Funkcja umożliwia zablokowanie funkcji dodatkowego (innego niż zakończenie paragonu, wpłata, wypłata i zakończenie zmiany kasjera) otwierania szuflady.

Po wybraniu wyświetli się:

Fabryczne ustawienie to Nie.

BLOKADA DODATKOWEGO
OTW. SZUFLADY ? (T/N) N

6.13 Funkcja OTWARCIE SZUFLADY PO WYPŁACIE - adres 2 05 13 lub B E M

Funkcja umożliwia sterowanie momentem otwarcia szuflady w funkcji wypłata z kasy. Jeśli funkcja ustawiona jest na Tak, to szuflada zostanie otwarta po zatwierdzeniu danych do wydruku pokwitowania wypłaty. Jeśli jest ustawiona na Nie, wówczas otwarcie szuflady następuje przy wejściu do wprowadzania kwoty do wypłaty.

Po wybraniu wyświetli się:

Fabryczne ustawienie to Nie.

OTWARCIE SZUFLADY PO
WYPŁACIE ? (T/N) N

6.14 Funkcja MAKSYMALNA GOTÓWKA W SZUFLADZIE - adres 2 05 14 lub B E N

Funkcja służy do ustalania kwoty gotówki (w walucie podstawowej) w szufladzie, po przekroczeniu której wystąpi sygnalizacja na wyświetlaczu kasjera.

Po wybraniu funkcji wyświetli się:

MAKS. GOTÓWKA W SZUFLAD.
0,00

Należy wpisać kwotę i nacisnąć klawisz

zatwierdź	plu
spacja	x

. Wartość 0,00 oznacza brak ograniczenia. W przypadku gdy kwota gotówki zostanie przekroczona podczas sprzedaży, na wyświetlaczu kasjera pojawią się dodatkowe symbole "\$" po prawej i lewej stronie napisów. Fabryczne ustawienie to 0,00.

6.15 Funkcja KONTROLA LICZNIKÓW - adres 2 05 15 lub B E O

Funkcję należy ustawić na podstawie instrukcji programu magazynowego. Jeśli kasa nie współpracuje z programem magazynowym, wówczas zalecane jest ustawienie na Tak.

Po wybraniu funkcji pojawi się na wyświetlaczu:

Ustawienie na Nie pozwala na zmianę lub kasowanie towarów z niezerową sprzedażą, za pomocą komputera.

Fabryczne ustawienie to Tak.

CZY KONTROLOWAĆ STANY
LICZNIKÓW ? (T/N) T

6.16 Funkcja NADPISYWANIE LICZNIKÓW - adres 2 05 16 lub B E P

Funkcja umożliwia włączenie zerowania liczników sprzedaży i zwrotów dla danego towarów podczas wpisywania nowych danych o towarze z komputera. Należy ustawić ją zgodnie z instrukcją obsługi programu magazynowego.

ZEROWANIE LICZ. TOWARU
PRZY WPISIE Z PC ? (T/N) N

Po wybraniu wyświetla się:

Fabryczne ustawienie to Nie.

6.17 Funkcja KONTROLA BUFORA POZYCJI - adres 2 05 17 lub B E Q

Funkcję należy ustawić na podstawie instrukcji programu magazynowego. Jeżeli kasa współpracuje z programem magazynowym wykorzystującym bufor pozycji paragonowych, należy ustawić Tak. Jeżeli kasa współpracuje z programem wykorzystującym liczniki ilościowo-wartościowe lub kasa działa samodzielnie, należy ustawić Nie.

CZY KONTROLOWAĆ BUFOR
POZYCJI ? (T/N) N

Po wybraniu funkcji pojawi się na wyświetlaczu:

Fabryczne ustawienie to Nie.

6.18 Funkcja PROGRAM MAGAZYNOWY - adres 2 05 18 lub B E R

Funkcja może być wykorzystana w przypadku współpracy kasy z komputerem. Umożliwia zablokowanie funkcji definiowania i kasowania towarów oraz kasowania niefiskalnych liczników sprzedaży w celu wyeliminowania ewentualnych błędów operatora kasy.

CZY PRACA Z MAGAZYMEM NA
KOMPUTERZE ? (T/N) N

Po wybraniu funkcji wyświetla się komunikat:

Zaleca się ustawiać funkcję zgodnie z instrukcją oprogramowania magazynowego.

Fabryczne ustawienie to Nie.

6.19 Funkcja UPROSZCZONE WPŁATY/WYPŁATY - adres 2 05 19 lub B E S

Funkcja umożliwia uproszczenie funkcji WPŁATA i WYPŁATA. Ustawienie na Tak powoduje, że podczas wpłat i wypłat nie są zadawane pytania o wpłacającego względnie otrzymującego.

UPROSZCZONE WPŁATY I
WYPŁATY ? (T/N) N

Po wybraniu pojawia się:

Fabryczne ustawienie to Nie.

6.20 Funkcja PODPISY WPŁAT/WYPŁAT - adres 2 05 20 lub B E T

Funkcja umożliwia drukowanie miejsca na podpis na wydrukach pokwitowania wpłaty do kasy i wypłaty z kasy.

CZY PODPISY NA WPŁATACH
I WYPŁATACH ? (T/N) N

Po wybraniu pojawia się:

Fabryczne ustawienie to Nie.

6.21 Funkcja WYDRUK WSZYSTKICH SPRZEDAŻY - adres 2 05 21 lub B E U

Funkcja dotyczy RAPORTU SZCZEGÓŁOWEGO SPRZEDAŻY. Jeśli funkcja ustawiona jest na Nie, wówczas na raporcie szczegółowym sprzedaży wydrukowane będą tylko te towary, których ilość sprzedaży zmieniła się od ostatniego raportu szczegółowego sprzedaży. Jeśli ustawione jest na Tak, wtedy na raporcie szczegółowym sprzedaży wydrukowany zostanie każdy towar, który ma niezerowy licznik sprzedaży (czyli przynajmniej raz został sprzedany na danej kasie).

CZY DRUKOWAĆ WSZYSTKIE
SPRZEDAŻE ? (T/N) N

Po wybraniu pojawia się:

Fabryczne ustawienie to Tak.

6.22 Funkcja POMIŃ WYDRUK DANYCH - adres 2 05 22 lub B E V

Funkcja umożliwia drukowanie raportów SZCZEGÓŁOWEGO SPRZEDAŻY i ZWROTÓW OPAKOWAŃ z pominięciem wydruku danych o sprzedaży towarów i przyjętych opakowaniach. Umożliwia to wyzerowanie liczników sprzedaży, bez konieczności drukowania zbędnego wydruku. Wpisanie Nie pozostawia wydruk raportów w pełnej wersji.

CZY POMINAĆ WYDRUK TOW.
I OPAK. NA RAP. ? (T/N) N

Po wybraniu pojawia się:

Fabryczne ustawienie to Nie.

6.23 Funkcja OBOWIĄZKOWY ODCZYT PRZEZ PC - adres 2 05 23 lub B E W

Funkcja ta związana jest ze współpracą kasy z komputerem i umożliwia włączenie kontroli codziennego odczytu danych przez komputer. Funkcję należy ustawić zgodnie z instrukcją programu magazynowego.

Po wybraniu funkcji wyświetla się:

Fabryczne ustawienie to Nie.

CZY OBOWIĄZKOWY ODCZYT
DANYCH PRZEZ PC ? (T/N) N

6.24 Funkcja OPCJA SPRZEDAWCÓW - adres 2 05 24 lub B E X (Ⓜ)

Funkcja umożliwia włączenie funkcjonalności sprzedawców, tzn. umożliwi dodawanie wartości sprzedaży dla sprzedawcy i drukowanie w stopce paragonu jego numeru i nazwy. Definiowanie nazw sprzedawców odbywa się w funkcji SPRZEDAWCY (str. 43).

Po wybraniu wyświetli się:

OPCJA SPRZEDAWCÓW
WŁĄCZONA ? (T/N) N

Po ustawieniu funkcji na Tak pojawi się następane pytanie:

KLAW. <GOTÓWKA> WYBIERA
SPRZEDAWCĘ ? (T/N) T

Wprowadzenie Tak spowoduje przypisanie klawisza  jako klawisz wyboru sprzedawcy.

Fabryczne ustawienie to: opcja sprzedawców włączona – Nie, klawisz  wybiera sprzedawcę – Tak.

6.25 Menu DŹWIĘK I WYŚWIETLACZE - adres 2 05 25 lub B E Y



Ta grupa funkcji pozwala zmienić ustawienia związane z regulacją dźwięku oraz konfiguracją wyświetlacza klienta.

6.25.1 Funkcja GŁOŚNOŚĆ - adres 2 05 25 1 lub B E Y A

Funkcja pozwala zmieniać głośność dźwięków którymi kasa potwierdza poszczególne operacje. Głośność można regulować w zakresie 00 ÷ 08. Fabryczne ustawienie wynosi 04. Przy ustawieniu 00 dźwięk jest wyłączony.

Po wybraniu funkcji wyświetli się:

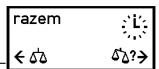
GŁOŚNOŚĆ: 04
<- ZMNIJSZ -> ZWIĘKSZ

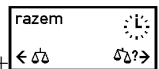
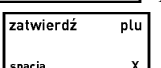

Klawiszami  +  i  +  należy zmienić poziom głośności dźwięku i zatwierdzić ustawienie naciskając .

6.25.2 Funkcja RODZAJ WYGASZACZA - adres 2 05 25 2 lub B E Y B



Funkcja pozwala wybrać co wyświetla się na wyświetlaczu klienta w sytuacji gdy na kasie nie prowadzi się sprzedaży. Wygaszacz włącza się automatycznie po czasie ok. 1 minuty od ostatniego zakończenia paragonu. Do wyboru są następujące możliwości:

BRAK WYGASZACZA Wyświetlacz klienta zostanie skasowany.

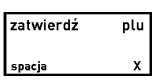

WYŚWIETLENIE ZEGARA Na wyświetlaczu pojawi się wyświetlenie zegara.

Klawiszami  i  należy wybrać rodzaj wygaszacza i zatwierdzić wybór klawiszem .
Ustawienie fabryczne to brak wygaszacza.

6.25.3 Funkcja KONTRAST WYŚWIETLACZA KASJERA - adres 2 05 25 3 lub B E Y C

Funkcja pozwala zmieniać kontrast na wyświetlaczu kasjera. Zmian dokonuje się klawiszami  i  odpowiednio zmniejszając lub zwiększając kontrast. Wyjście następuje po naciśnięciu klawisza .

6.25.4 Funkcja KONTRAST WYŚWIETLACZA KLIENTA - adres 2 05 25 4 lub B E Y D

Funkcja pozwala zmieniać kontrast na wyświetlaczu klienta. Zmian dokonuje się klawiszami  i  odpowiednio zmniejszając lub zwiększając kontrast. Wyjście następuje po naciśnięciu klawisza .

6.25.5 Funkcja JASNOŚĆ WYŚWIETLACZA DODATKOWEGO - adres 2 05 25 5 lub B E Y E

Funkcja pozwala zmieniać jasność dodatkowego wyświetlacza klienta. Zmian dokonuje się klawiszami

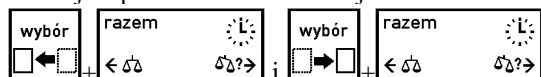

odpowiednio zmniejszając lub zwiększając jasność. Wyjście następuje



po naciśnięciu klawisza. Funkcja jest dostępna w kasach o ilości towarów 12287 lub 20479.

6.26 Funkcja USTAWIENIE ZGODNOŚCI - adres 2 05 26 lub B E Z

Wywołanie funkcji powoduje przywrócenie ustawień kasy do ustawień zgodnych z wcześniejszymi modelami kas ELZAB. Dzięki temu w sklepach w których zainstalowano zarówno kasy ELZAB Jota E jak i wcześniejsze typy kas na wszystkich stanowiskach sprzedaży operacje sprzedaży, wpłat i wypłat będą przebiegały tak samo jeżeli chodzi np. o kolejność naciskanych klawiszy. Usprawni to pracę kasjerów pracujących na różnych stanowiskach sprzedaży.

Po wybraniu funkcji wyświetli się:

USTAWIENIE ZGODNOŚCI
SPOWODUJE

Po naciśnięciu klawisza

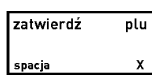

ZMIANY W PARAMETRACH
KASY. KONTYNUOWAĆ ? N

Naciśnięcie klawiszy

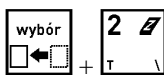

Nazwa funkcji	Ustawienie fabryczne	Opis na stronie
UŻYCIE KASJERÓW	Tak	63
TRYB KOMPUTEROWY	Tak	68
KOLEJNOŚĆ WYBORU	Numer, kod kreskowy	68
SPRZEDAŻ WG NAZWY	Tak	68
PŁATNOŚĆ KOŃCZY PARAGON	Nie	70
POTWIERDZANIE PŁATNOŚCI	Tak	71
WYŁĄCZENIE KASJERA PO PARAGONIE	Nie	74
OTWARCIE SZUFLADY PO WYPŁACIE	Nie	75
W funkcji OPCJA SPRZEDAWCÓW ustawienie KLAWISZ <GOTÓWKA> WYBIERA SPRZEDAWCĘ	Tak	77

7 Menu KASJERZY - adres 2 06 lub B F

7.1 Funkcja EDYCJA KASJERÓW - adres 2 06 1 lub B F A

Funkcja umożliwia zdefiniowanie nazwy kasjera, jego hasła oraz przypisanie go do jednego z rodzajów kasjera (o rodzajach patrz niżej). Z rodzaju do jakiego jest przypisany kasjer wynikają uprawnienia tego kasjera, skład zestawu raportów oraz maksymalny rabat i narzut jakiego kasjer może udzielić. Można zdefiniować do 30 kasjerów. Fabrycznie jest zdefiniowany kasjer nr 30 o nazwie SZEFL, posiadający pełne uprawnienia dostępu do funkcji kasy.

Po wybraniu funkcji wyświetli się lista kasjerów. Można wpisać numer kasjera np.:

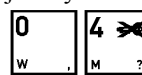

Jeżeli nie znamy wolnego numeru, możemy klawiszami

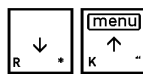
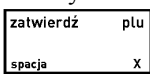

wyszukać wolne miejsce,

Naciśnięcie

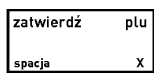

imię lub nazwisko. Po wpisaniu wyświetli się np.:

04 JANINA
NR - NAZWA KASJERA

Po naciśnięciu

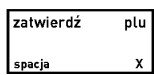

04 _
NR - HASŁO KASJERA

Należy wpisać hasło składające się z liter lub cyfr, o długości do 13 znaków. Możliwe jest również wprowadzenie hasła za pomocą czytnika kodów kreskowych. Po zdefiniowaniu kasjera należy wybrać do jakiego rodzaju ma zostać przypisany definiowany kasjer. Można wybrać jeden z ośmiu rodzajów, przy czym fabrycznie są zdefiniowane pierwsze cztery.

Naciśnięcie

zatwierdź	plu
spacja	x

 kończy definiowanie kasjera.

7.2 Funkcja KASOWANIE KASJERÓW - adres 2 06 2 lub B F B

Funkcja umożliwia wykasowanie kasjera z pamięci kasy. Kasjer ten musi mieć zamkniętą zmianę.

Wybieramy kasjera przez wpisanie numeru kasjera lub za pomocą klawiszy

R	↓	*
---	---	---

menu	↑	-
------	---	---

. Naciśnięcie klawisza

zatwierdź	plu
spacja	x

 spowoduje usunięcie wyświetlonego kasjera z pamięci kasy, co potwierdza sygnał dźwiękowy.

7.3 Funkcja OTWARTE ZMIANY - adres 2 06 3 lub B F C

Funkcja umożliwia wyświetlenie listy kasjerów posiadających otwarte zmiany. Aktualnie włączony kasjer sygnalizowany jest gwiazdką obok jego numeru i nazwy. Naciśnięcie dowolnego klawisza powoduje wyświetlenie

kolejnego kasjera. Wyświetli się np.:
co oznacza – kasjer aktualnie włączony

04 * JANINA NOWAK OTWARTE ZMIANY

co oznacza – kasjer z otwartą zmianą

30 SZEŃ OTWARTE ZMIANY

8 Menu RODZAJE KASJERÓW - adres 2 07 lub B G

8.1 Funkcja NAZWY RODZAJÓW - adres 2 07 1 lub B G A

Funkcja umożliwia zdefiniowanie nazw ośmiu rodzajów kasjera. Rodzaje te są używane podczas definiowania kasjerów, z rodzaju wynikają uprawnienia kasjera, skład zestawu raportów oraz maksymalny rabat i narzut jakiego kasjer może udzielić. Fabrycznie w kasie zdefiniowane są pierwsze cztery rodzaje (możliwa jest również ich edycja).

Po wybraniu funkcji wyświetli się:

NR - NAZWA RODZAJU
01 * KASJER
02 STARSZY KASJER
03 ADMINISTRATOR

można wybrać numer rodzaju i nacisnąć

zatwierdź	plu
spacja	x

. Po wpisaniu nazwy o długości maksymalnie 19 znaków należy nacisnąć ponownie

zatwierdź	plu
spacja	x

.

8.2 Funkcja UPRAWNIENIA RODZAJÓW - adres 2 07 2 lub B G B

Funkcja umożliwia zdefiniowanie uprawnień, jakie będą mieli wszyscy kasjerzy przypisani do danego rodzaju. Po wybraniu funkcji należy wybrać rodzaj, dla którego będą zmieniane uprawnienia.

Po wybraniu rodzaju kasa przejdzie do edycji uprawnień:

SPRZEDAŻ
RODZAJ: 1 UPR.: 01 (T/N) T

W pierwszej linii znajduje się nazwa uprawnienia, a w drugiej kolejno: numer rodzaju, numer kolejny tego uprawnienia i stan uprawnienia. Jeżeli uprawnienie jest przyznane, wyświetlona jest litera T, jeżeli nieprzyznane wyświetla się litera N.

Do kolejnych uprawnień przechodzimy klawiszami

R	↓	*
---	---	---

menu	↑	-
------	---	---

 lub wpisując dwucyfrowo numer uprawnienia. Aby zmienić uprawnienie, należy nacisnąć

zatwierdź	plu
spacja	x

 a następnie odpowiednio Tak lub Nie. Poniżej przedstawiono uprawnienia fabrycznie zdefiniowane dla pierwszych czterech rodzajów.

Nr	Upewnienie do funkcji	Rodzaj kasjera
----	-----------------------	----------------

		KASJER	STARSZY KASJER	ADMINISTRATOR	KIEROWNIK / SERWISANT
1	SPRZEDAŻ	Tak	Tak	Nie	Tak
2	KONIEC ZMIANY KASJERA	Tak	Tak	Tak	Tak
3	STAN KASY	Nie	Nie	Tak	Tak
4	WPLATA DO KASY	Tak	Tak	Nie	Tak
5	WYPLATA Z KASY	Tak	Tak	Nie	Tak
6	ZESTAW RAPORTÓW	Tak	Tak	Nie	Tak
7	ANULOWANIE POZYCJI	Tak	Tak	Nie	Tak
8	ANULOWANIE PARAGONÓW	Tak	Tak	Nie	Tak
9	RABATY DOWOLNE	Tak	Tak	Nie	Tak
10	RABATY ZDEFINIOWANE	Tak	Tak	Nie	Tak
11	NARZUTY DOWOLNE	Tak	Tak	Nie	Tak
12	NARZUTY ZDEFINIOWANE	Tak	Tak	Nie	Tak
13	WPROWADZENIE KARTY RABATOWEJ	Tak	Tak	Nie	Tak
14	EDYCJA KARTY RABATOWEJ	Tak	Tak	Nie	Tak
15	OTWARCIE SZUFLADY	Tak	Tak	Tak	Tak
16	DOPUSZCZENIE DO FUNKCJI	Nie	Nie	Nie	Tak
17	MENU KIEROWNIKA	Nie	Nie	Tak	Tak
18	MENU SERWISOWE	Nie	Nie	Nie	Tak
19	DOBOWY FISKALNY	Nie	Tak	Nie	Tak
20	FINANSOWY PODATKOWY	Nie	Nie	Tak	Tak
21	SZCZEGÓŁOWY SPRZEDAŻY ZERUJĄCY	Nie	Nie	Nie	Tak
22	SZCZEGÓŁOWY SPRZEDAŻY NIEZERUJĄCY	Nie	Nie	Tak	Tak
23	ZWROTÓW OPAKOWAŃ ZERUJĄCY	Nie	Nie	Nie	Tak
24	ZWROTÓW OPAKOWAŃ NIEZERUJĄCY	Nie	Nie	Tak	Tak
25	SPRZEDAŻY WG GRUP ZERUJĄCY	Nie	Nie	Nie	Tak
26	SPRZEDAŻY WG GRUP NIEZERUJĄCY	Nie	Nie	Tak	Tak
27	KONIEC ZMIANY DOWOLNY	Nie	Nie	Nie	Tak
28	STAN KASY DOWOLNY	Nie	Nie	Tak	Tak
29	SUMACYJNY I ZERUJĄCY	Nie	Nie	Nie	Tak
30	SUMACYJNY I NIEZERUJĄCY	Nie	Nie	Tak	Tak
31	SUMACYJNY II ZERUJĄCY	Nie	Nie	Nie	Tak
32	SUMACYJNY II NIEZERUJĄCY	Nie	Nie	Tak	Tak
33	SPRZEDAWCÓW ZERUJĄCY	Nie	Nie	Nie	Tak
34	SPRZEDAWCÓW NIEZERUJĄCY	Nie	Nie	Tak	Tak
35	RAPORT GODZINOWY	Nie	Nie	Tak	Tak
36	RAPORT GODZINOWY POPRZEDNI	Nie	Nie	Tak	Tak
37	TOWARÓW NIEUŻYWANYCH	Nie	Nie	Tak	Tak
38	TOWARÓW STATYSTYCZNY	Nie	Nie	Tak	Tak
39	RAPORTY OKRESOWE	Nie	Nie	Tak	Tak
40	RAPORT MIESIĘCZNY ZA POPRZEDNI	Nie	Nie	Tak	Tak
41	RAPORT OKRESOWY ZA MIESIĄC BIEŻĄCY	Nie	Nie	Tak	Tak
42	RAPORT DANYCH O TOWARACH	Nie	Nie	Tak	Tak
43	RAPORT KONFIGURACJI	Nie	Nie	Tak	Tak
44	DEFINIOWANIE TOWARÓW	Nie	Nie	Tak	Tak
45	ZMIANA CEN	Nie	Nie	Tak	Tak
46	WYBÓR SPRZEDAWCY	Tak	Tak	Nie	Tak
47	NAZWY I KURSY WALUT	Nie	Nie	Tak	Tak
48	ZMIANA WALUTY EWIDENCYJNEJ	Nie	Nie	Tak	Tak
49	KONFIGURACJA	Nie	Nie	Tak	Tak
50	WYŚWIETL SPRZEDAŻ	Nie	Nie	Tak	Tak
51	USTAWIENIA	Nie	Nie	Tak	Tak
52	KASJERZY	Nie	Nie	Tak	Tak
53	RODZAJE KASJERÓW	Nie	Nie	Tak	Tak
54	PRZESTAWIENIE ZEGARA	Nie	Nie	Tak	Tak
55	STAWKI PODATKU	Nie	Nie	Tak	Tak
56	USTAWIENIA SPRZĘTOWE	Nie	Nie	Nie	Tak

Nr	Uprawnienie do funkcji	Rodzaj kasjera			
		KASJER	STARSZY KASJER	ADMINISTRATOR	KIEROWNIK / SERWISANT
57	RAPORTY Z KOPII ELEKTRONICZNEJ	Nie	Nie	Tak	Tak
58	USTAWIENIA KOPII ELEKTRONICZNEJ	Nie	Nie	Nie	Tak

8.3 Funkcja ZESTAW RAPORTÓW RODZAJÓW - adres 2 07 3 lub B G C

Funkcja umożliwia zdefiniowanie zawartości zestawu raportów, jaki będą mieli wszyscy kasjerzy przypisani do danego rodzaju. Zestaw ten jest drukowany za pomocą funkcji ZESTAW RAPORTÓW z menu FUNKCJE KASJERA lub z zdefiniowanego klawisza. W skład zestawu raportów mogą wchodzić raporty:

- raport końca zmiany kasjera (jako zerujący) albo raport stanu kasy (jako niezerujący),
- raport sprzedaży wg grup,
- raport szczegółowy sprzedaży,
- raport zwrotów opakowań,
- raport godzinowy,
- raport dobowy fiskalny (jako zerujący) albo raport finansowy podatkowy (jako niezerujący),
- raport sumacyjny okresowy I,
- raport sprzedawców.

Drukowanie każdego z wymienionych raportów może zostać włączone lub wyłączone. Ponadto każdy z nich (z wyjątkiem raportu godzinowego) może być wykonywany jako raport zerujący lub niezerujący. Raport godzinowy jest zawsze raportem niezerującym. Kasa kolejno dla każdego z raportów zadaje pytanie czy raport drukować i czy ma być to raport zerujący.

zatwierdź	plu
spacja	x

Należy wybrać rodzaj kasjera, którego zestaw raportów ma być definiowany i zatwierdzić klawiszem

RAPORT KASJERA WYKONAĆ ? (T/N) <u>N</u>
--

Np. dla raportu końca zmiany kasjera/stanu kasy pojawi się pytanie:

Jeżeli raport ma być wydrukowany w zestawie, nacisnąć Tak, w przeciwnym przypadku Nie. Jeżeli raport nie ma być drukowany, kasa przejdzie do pytania o kolejny raport.

WYKONAĆ JAKO RAPORT NIEZERUJĄCY ? (T/N) <u>N</u>

Jeżeli raport ma być drukowany, kasa zapyta:

Jeżeli ma być raportem niezerującym należy nacisnąć Tak, jeżeli zerującym – nacisnąć Nie.

Dla pozostałych raportów definiowanie przebiega analogicznie.

8.4 Funkcja MAKSYMALNY RABAT RODZAJU - adres 2 07 4 lub B G D

Funkcja służy do ograniczenia wysokości rabatów udzielanych przez kasjerów danego rodzaju. Po wybraniu funkcji należy wybrać rodzaj, dla którego będzie zmieniane ustawienie.

Po wybraniu rodzaju kasa przejdzie do edycji maksymalnego rabatu dla wybranego rodzaju:

PODAJ MAKSYMALNY RABAT: 100%

Fabryczne ustawienie: 100%, oznacza że ograniczenie jest nieaktywne.

8.5 Funkcja MAKSYMALNY NARZUT RODZAJU - adres 2 07 5 lub B G E

Funkcja służy do ograniczenia wysokości narzutów udzielanych przez kasjerów danego rodzaju. Po wybraniu funkcji należy wybrać rodzaj, dla którego będzie zmieniane ustawienie.

Po wybraniu rodzaju kasa przejdzie do edycji maksymalnego narzutu dla wybranego rodzaju:

PODAJ MAKSYMALNY NARZUT: 100%

Fabryczne ustawienie: 100%, oznacza że ograniczenie jest nieaktywne.

8.6 Funkcja KASOWANIE RODZAJÓW - adres 2 07 6 lub B G F

Funkcja służy do usuwania definicji rodzaju kasjera. Zostanie usunięta jego nazwa, wszystkie uprawnienia i skład zestawu raportów. W kasowanym rodzaju nie mogą być zdefiniowani kasjerzy. Po wybraniu funkcji należy wybrać rodzaj, który ma zostać skasowany.

Po wybraniu rodzaju kasa zapyta o potwierdzenie kasowania rodzaju:

02 STARSZY KASJER SKASOWAĆ RODZAJ ? T/N <u>N</u>

8.7 Funkcja KOPIOWANIE RODZAJÓW - adres 2 07 7 lub B G G

Funkcja służy do kopiowania definicji jednego rodzaju kasjera do innego rodzaju. Zostanie skopiowana jego nazwa, wszystkie uprawnienia i skład zestawu raportów. Skopiowany rodzaj może służyć jako punkt wyjścia dla rodzaju podobnego, np. o nieco innych uprawnieniach. Po wybraniu funkcji należy wybrać rodzaj, który ma zostać skopiowany. Następnie kasa zapyta o rodzaj do którego ma nastąpić kopiowanie.

8.8 Funkcja PRZYWRÓCENIE RODZAJÓW - adres 2 07 8 lub B G H

Funkcja służy do przywrócenia fabrycznej definicji rodzaju kasjera. Zostanie przywrócona jego nazwa, wszystkie uprawnienia i skład zestawu raportów. Możliwe jest przywrócenie fabrycznie zdefiniowanych rodzajów o numerach od 1 do 4. Po wybraniu funkcji należy wybrać rodzaj, który ma zostać przywrócony.

Po wybraniu rodzaju kasa zapyta o potwierdzenie przywrócenia rodzaju:

02 STARSZY KASJER PRZYWRÓCIĆ RODZAJ ? T/N <u>N</u>

9 Funkcja PRZESTAWIENIE ZEGARA - adres 2 08 lub B H

Funkcja umożliwia przestawienie wskazań zegara bieżącego czasu. Ma zastosowanie przy koniecznej niewielkiej korekcie wskazań zegara. Przystawienia można dokonać raz na dobę, tylko po wykonanym raporcie fiskalnym dobowym.

Po wybraniu funkcji wyświetli się:

2009r01.10	09:34
W PRZÓD/TYL (1/2) ?	_

Przestawienie czasu wymaga określenia kierunku zmiany. Wpisanie znaku "1" oznacza przestawienie czasu wpród a wpisanie znaku "2" oznacza przestawienie czasu wstecz.

Następnie należy wpisać o ile minut ma być czas przestawiony.

2009r01.10	09:34
O ILE MINUT ?	+ _ _

Przy podawaniu minut, należy podawać zawsze dwie cyfry. Przestawienie zegara jest możliwe do max 60 minut w ramach jednej doby. Dokonana korekta czasu jest potwierdzana wydrukiem.

10 Funkcja STAWKI PODATKU - adres 2 09 lub B I

Wybranie tej funkcji umożliwia wpisanie do pamięci kasy stawek podatkowych (PTU) jakie będą obowiązywały przy sprzedaży towarów. Jeżeli była na kasie wykonana sprzedaż, dostęp do funkcji jest możliwy po wykonaniu raportu fiskalnego dobowego. Definiuje się siedem stawek podatkowych, przy czym jako stawkę należy rozumieć także stawkę zdefiniowaną jako rezerwową (za pomocą klawisza R) oraz jako zwolnioną (za pomocą klawisza Z).

Zaleca się zdefiniowanie stawki zwolnionej jako G ze względu na zgodność bazy towarowej z poprzednimi wersjami kas i możliwość zdefiniowania nowych stawek przed stawką zwolnioną.

Definiowanie poszczególnych stawek odbywa się następująco:

Na wyświetlaczu pojawi się:

PODAJ STAWKĘ PODATKU X	
Z/R/CYFRA	100,00

Gdzie X jest literą od A do G. Można wtedy podać jedną z możliwych danych:

- wpisać wartość podatku w zakresie od 0,00 do 99,99 procent i zatwierdzić klawiszem

zatwierdź	plu
spacja	x
- nacisnąć klawisz R aby zdefiniować stawkę jako rezerwową (nie można będzie sprzedawać towarów w tej stawce),
- nacisnąć klawisz Z aby zdefiniować stawkę jako zwolnioną.

Uwaga: Jeżeli w kasie została ustawiona opcja WPROWADZANIE KWOT na tryb “bez przecinka”, należy wartość podatku wpisywać także bez przecinka, np.: 700, 2200, itd.

Po wpisaniu wszystkich stawek drukarka wydrukuje raport wprowadzenia stawek podatku. Stawki które zostały zdefiniowane jako rezerwowe nie są drukowane.

11 Menu USTAWIENIA KOPII ELEKTRONICZNEJ - adres 2 10 lub B J

Menu pozwala sprawdzić stan karty na której dokonuje się zapis kopii wydruków lub dokonać operacji związanych ze zmianą karty. W menu znajdują się następujące funkcje:

11.1 Funkcja STAN KOPII ELEKTRONICZNEJ - adres 2 10 1 lub B J A

Funkcja pozwala sprawdzić stan karty, np. ilość miejsca na karcie i zajętość tego miejsca przez zapisane wydruki.

11.2 Funkcja INICJOWANIE KARTY - adres 2 10 2 lub B J B

Funkcja pozwala zainicjować nową kartę, np. w przypadku gdy brak już miejsca na zapis wydruków. Karta inicjowana powinna być skasowana i nie może zawierać wydruków z kasy (także z innej kasy z kopią elektroniczną).

11.3 Funkcja ZAMKNIĘCIE KARTY - adres 2 10 3 lub B J C

Funkcja pozwala zakończyć zapis kopii wydruków na karcie, np. z powodu małej ilości miejsca pozostałego na karcie. Z zamkniętej karty można natomiast drukować kopie zapisanych na niej wydruków. Po zamknięciu należy zainicjować nową kartę.

Rozdział 6 - Menu FUNKCJE SERWISOWE

1 Opis ogólny

Dostęp do menu FUNKCJE SERWISOWE opisany jest w Rozdziale 3 **Zasady obsługi funkcji kasy.**

Na wyświetlaczu pojawi się napis:

FUNKCJE SERWISOWE
01 PRZESTAWIENIE ZEGARA

Schemat menu wraz z podanymi adresami funkcji pokazano poniżej.

3	FUNKCJE SERWISOWE
01	PRZESTAWIENIE ZEGARA
02	STAWKI PODATKU
03	SPRAWDZ. STANU MODUŁU
04	USTAWIANIE ZEGARA
05	RAPORT STANU MODUŁU
06	WPROWADZENIE NIP
07	FISKALIZACJA KASY
08	TESTY PODZESPOŁÓW
01	TEST WYŚWIETLACZA KL.
02	TEST DRUKARKI
03	TEST SZUFLADY
04	TEST KLAWIATURY
05	TEST GŁOŚNIKA
06	TEST WAGI
07	TEST CZYTNIKA KODÓW
08	TEST DŁUGOTRWAŁY
09	TEST PAMIĘCI PROM
09	PROGRAM SERWISU Z PC
10	KASOW. LICZN. SPRZED.
11	RAPORT ROZLICZENIOWY
1	RAPORT WEDŁUG DAT
2	RAPORT WEDŁUG NUMERÓW
3	RAPORT CAŁOŚCI
12	WYDR.TEKSTÓW STAŁYCH
13	NASTĘPNY PRZEGLĄD
14	KASOWANIE BAZY TOW.
15	HASŁO SPECJALNE
16	SUMA KONTROLNA PROG.
17	KOD ODBŁOKOWANIA

W menu FUNKCJE SERWISOWE dla użytkownika kasy przeznaczona jest funkcja NASTĘPNY PRZEGLĄD, umożliwiająca podgląd terminu tego przeglądu. Pozostałe funkcje przeznaczone są wyłącznie dla autoryzowanego serwisanta.

Opis pozostałych funkcji tego menu, przeznaczonych dla serwisanta znajduje się w odrębnym dokumencie pt. "Instrukcja Serwisowa ELZAB Jota E".

2 Funkcja NASTĘPNY PRZEGLĄD - adres 3 13 lub C M

Funkcja ta umożliwi użytkownikowi sprawdzenie, a serwisantowi ustawienie daty następnego przeglądu kasy. Data 00r00.00 oznacza, że kasa nie będzie sygnalizowała konieczności wykonania przeglądu. Jeżeli data jest ustawiona, to przed raportem dobowym kasa będzie przypominała o konieczności przeglądu na miesiąc przed tą datą, np. jeżeli ustawiono datę 11r07.20 to kasa zacznie przypominać o przeglądzie od 21 czerwca 2011r.

Po wejściu do funkcji pojawi się informacja:
Oznacza to datę przeglądu 20 lipiec 2011r.

NASTĘPNY PRZEGLĄD PRZED:
11r07.20

Po naciśnięciu

zatwierdź	plu
spacja	x

 może się pojawić:

INFORMACJA DODATKOWA:
ZADZWOŃ TEL. 32 2722021

Powyższą informację dodatkową może wprowadzić serwisant podczas definiowania przeglądu, może ona zawierać np. numer kontaktowy.

NASTĘPNY PRZEGLĄD PRZED:
11r07.20

Jeżeli kasa przed raportem fiskalnym dobowym wyświetli napis:

to w celu wykonania raportu należy nacisnąć klawisz

zatwierdź	plu
spacja	x

.

Dodatkowo przed raportem fiskalnym dobowym, kasa wydrukuje informację o zbliżającym się terminie przeglądu.

Wydruk pojawi się trzykrotnie, poczynając od chwili gdy przypomnienie pojawi się po raz pierwszy. Każda edycja daty przeglądu przez serwisanta powoduje, że licznik powtórzeń tego wydruku zacznie liczyć od nowa.

Rozdział 7 - Sprzedaż

1 Opis ogólny

Sprzedaż na kasie można podzielić na następujące etapy:

- sprzedaż towarów,
- przeglądanie z możliwością kasowania pozycji,
- podsuma,
- zakończenie paragonu.

Sprzedaż na kasie można rozpocząć po włączeniu kasjera w menu FUNKCJE KASJERA.

W przypadku, gdy wykonywane były inne funkcje na kasie, należy użyć klawisza  do momentu wyświetlenia napisu: TRYB SPRZEDAŻY.

W zależności od ustawienia, kasa może prowadzić sprzedaż w trybie komputerowym lub w trybie ECR. Wybór zależy od preferencji osób używających kasy.

Przełączanie pomiędzy trybami sprzedaży dokonuje się w funkcji TRYB KOMPUTEROWY (str. 68).

2 Sprzedaż towarów

2.1 Sprzedaż towarów w trybie komputerowym

Sprzedażą towaru nazywamy wybranie towaru, określenie jego ilości i wydrukowanie na paragonie. Obowiązuje następująca kolejność:

- wybieramy towar, który ma być sprzedany,
- wybieramy jego ilość.

Możliwe metody wytworzenia pozycji sprzedaży:

- przez wpisanie numeru towaru,
- za pomocą kodu kreskowego,
- przez wpisanie nazwy towaru,
- za pomocą zdefiniowanych klawiszy,
- za pomocą wagi (dotyczy wybranych typów wag).

Poszczególne metody opisane są poniżej.

2.1.1 Sprzedaż towaru za pomocą numeru towaru

2.1.1.1 Sprzedaż towaru z ilością jednostkową

Należy wpisać numer towaru bez początkowych zer (tylko cyfry znaczące).

Procedura	Wyświetlacz kasjera	Uwagi
	0021 MIÓD PSZCZELI	wprowadź numer towaru

W bliskiej okolicy podanego numeru, to możemy klawiszami  wyszukać właściwy towar. Naciskamy:

Procedura	Wyświetlacz kasjera	Uwagi
	0021 MIÓD PSZCZELI 1 szt. 6,00	zatwierdź wybór towaru i przejdź do wprowadzenia ilości





W drugiej linii wyświetliła się ilość jednostkowa towaru oraz cena jednostkowa.

Następnym krokiem jest wpisanie ilości. W przypadku gdy sprzedaż dotyczy ilości jednostkowej należy nacisnąć:

Procedura	Wyświetlacz kasjera	Uwagi
	1. MIÓD PSZCZELI 1 szt. 6,00 SUMA PLN 6,00	po zatwierdzeniu ilości następuje wydruk pozycji sprzedaży

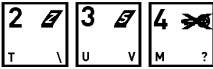
Na wyświetlaczu w pierwszej linii pojawi się numer pozycji sprzedaży i drukuje się wprowadzona pozycja. W ostatniej linii wyświetlacza, wyświetlana jest bieżąca suma paragonu. W dalszym opisie sprzedaży dla uproszczenia pominięto wyświetlenie sumy.

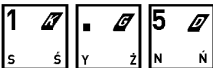
2.1.1.2 Sprzedaż towaru z ilością inną niż jednostkowa

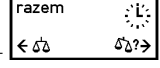
Procedura	Wyświetlacz kasjera	Uwagi
	0234 KIEŁBASA	wprowadź numer towaru
	0234 KIEŁBASA 1,000 kg 8,00	zatwierdź wybór towaru
	0234 KIEŁBASA 1,500 kg 12,00	Ilość z wagi można wprowadzić naciskając przycisk  na wadze lub naciskając klawisze  +  na kasie.

W przypadku poprawiania błędnej ilości należy użyć klawisza  i ponownie wprowadzić właściwą ilość. Kończymy:



Procedura	Wyświetlacz kasjera	Uwagi
	1. KIEŁBASA 1,500 kg 12,00	po zatwierdzeniu ilości następuje wydruk pozycji sprzedaży

2.1.2 Sprzedaż towaru za pomocą kodu kreskowego

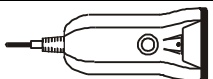

2.1.2.1 Sprzedaż towaru z ilością jednostkową

Procedura	Wyświetlacz kasjera	Uwagi
	1. CIASTO OWOCOWE 1 szt. 4,60	po odczycie kodu kreskowego następuje wydruk pozycji sprzedaży

2.1.2.2 Sprzedaż towaru z ilością inną niż jednostkowa

Procedura	Wyświetlacz kasjera	Uwagi
	UŻYJ CZYTNIKA LUB PODAJ ILOŚĆ:	
	UŻYJ CZYTNIKA LUB PODAJ ILOŚĆ: 2	wprowadzenie ilości
	1. CIASTO OWOCOWE 2 szt. 9,20	po odczycie kodu kreskowego następuje wydruk pozycji sprzedaży

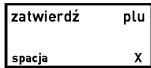

2.1.2.3 Sprzedaż towaru z ręcznie wprowadzonym kodu kreskowego



Procedura	Wyświetlacz kasjera	Uwagi
	WPROWADŹ KOD KRESKOWY >	
	0070 CIASTO OWOCOWE 1 szt. 4,60	wprowadzenie kodu kreskowego z klawiatury
	1. CIASTO OWOCOWE 1 szt. 4,60	wydruk pozycji sprzedaży

Uwaga: Dla kodów kreskowych z ilością lub wartością, wydruk pozycji sprzedaży następuje po wprowadzeniu cyfr i pierwszym naciśnięciu klawisza

2.1.3 Sprzedaż towaru za pomocą zdefiniowanych klawiszy

Metoda ta zalecana jest przy częstej sprzedaży tych samych towarów. Wcześniej w DEFINIOWANIE KLAWISZY (str. 38) należy przypisać poszczególnym klawiszom towary.

Procedura	Wyświetlacz kasjera	Uwagi
	0348 BULKA ZWYKŁA 1 szt. 2,00	 BULKA ZWYKŁA
zatwierdź plu spacja x	1. BULKA ZWYKŁA 1 szt. 2,00	zatwierdź ilość jednostkową

Procedura	Wyświetlacz kasjera	Uwagi
	0348 BULKA ZWYKŁA 1 szt. 2,00	 BULKA ZWYKŁA
	1. BULKA ZWYKŁA 10 szt. 20,00	zatwierdź wybrany towar i wprowadzoną ilość

W zależności od tego jak zdefiniowany jest klawisz, możliwe jest różne działanie:

jeżeli opcja SPRZEDAĆ JEDNĄ SZTUKĘ jest włączona, to w trybie komputerowym sprzedaży kasa nie będzie czekać na wprowadzenie ilości ale od razu sprzeda jedną sztukę towaru,

jeżeli opcja WPROWADZIĆ CENĘ jest włączona, to w trybie komputerowym sprzedaży kasa zawsze będzie pytać o cenę z jaką ten towar ma zostać sprzedany,

jeżeli opcja ZAKOŃCZYĆ PARAGON jest włączona, to po sprzedaniu tego towaru paragon zostanie zakończony z płatnością gotówką.

2.1.4 Sprzedaż towaru ze zdefiniowaną zerową ceną



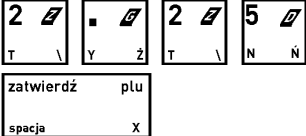

Jeżeli towar ma zdefiniowaną cenę zerową, kasa zawsze w trakcie tworzenia pozycji sprzedaży poprosi o wprowadzenie ceny:

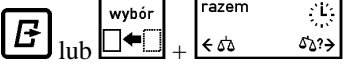

Procedura	Wyświetlacz kasjera	Uwagi
	0021 GWOŹDZIE	wprowadź numer towaru
zatwierdź plu spacja x	0021 GWOŹDZIE PODAJ CENĘ: 0,00	wprowadź cenę towaru
	0021 GWOŹDZIE 1,000 kg 2,25	przed zatwierdzeniem możliwe jest wprowadzenie ilości
zatwierdź plu spacja x	1. GWOŹDZIE 1,000 kg 2,25	zatwierdź wybrany towar

2.1.5 Sprzedaż towarów z użyciem wagi







Uwaga: towar taki powinien mieć zdefiniowane trzy miejsca po przecinku dla ilości.

W celu sprzedaży towarów z użyciem wagi należy najpierw wybrać towar dowolną z metod.

Procedura	Wyświetlacz kasjera	Uwagi
	0215 SER EDAMSKI 1,000 kg 15,00	nacisnąć przycisk  na wadze lub klawisze  +  na kaskie
	1. SER EDAMSKI 0,100 kg 1,50	przesłanie z wagi powoduje wydruk pozycji sprzedaży

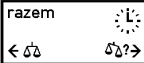
Procedura	Wyświetlacz kasjera	Uwagi
	0215 SER EDAMSKI 1,000 kg 15,00	naciśnięcie klawiszy  +  na kaskie przechodzi do wyświetlania aktualnej masy z wagi i odpowiadającej jej wartości

zatwierdź plu spacja X	1. SER EDAMSKI 0,250 kg 3,75	Zatwierdzenie ilości powoduje wydruk pozycji sprzedaży
---------------------------	---------------------------------	---

Uwaga: Klawisze  +  +  +  +  +  +  działają w zależności od ustawienia SPOSÓB DOWAŻANIA (str. 66).

2.1.6 Sprzedaż towaru przez wpisanie nazwy towaru

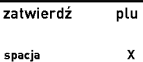



Sprzedaż należy rozpocząć od wyszukania towaru do sprzedaży według nazwy towaru. Szczegółowy opis wyszukiwania znajduje się w tym rozdziale, w punkcie "Wyszukiwanie towarów". Po wyszukaniu towaru i zatwierdzeniu klawiszem  należy dokończyć pozycję sprzedaży, wprowadzając ewentualnie ilość i cenę według powyższego opisu. Funkcja sprzedaży według nazwy może zostać zablokowana przez ustawienie SPRZEDAŻ WG NAZWY (str. 68) na Nie.

2.2 Sprzedaż towarów w trybie ECR

2.2.1 Zasada działania klawiatury w trybie ECR

W trybie tym dla każdego towaru można łatwo podawać ilość, cenę i numer towaru. Zasadniczo kolejność wprowadzania ilości, ceny i numeru towaru jest dowolna.





2.2.1.1 Wprowadzanie ilości towaru

W celu wprowadzenia ilości np.: 2,5 naciskamy klawisze:    

Na wyświetlaczu pojawi się ona tak:



2,5x

Można również użyć klawisza ilości na początku wprowadzania zamiast na końcu:

Wyświetlenie przyjmie wtedy postać:

x:2,5

Ilość z wagi można wprowadzić naciskając przycisk  na wadze lub naciskając klawisz  +  na kasie.

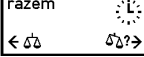
Jeżeli chcemy sprzedać jednostkową ilość danego towaru (1 sztukę, 1 kg itd.) to nie ma potrzeby wpisywania ilości. Ilość jeden zostanie przyjęta automatycznie.





2.2.1.2 Wprowadzanie ceny towaru

Cenę towaru można wprowadzić dla towarów które mają zdefiniowaną zerową cenę lub jeżeli włączona jest funkcja ZMIENNA CENA (str. 68).

W przeciwnym razie pojawi się komunikat:





NIE MOŻNA WPROW. CENY
NACIŚNIJ KLAWISZ <WYJDŹ>

W zależności od ustawienia funkcji WPROWADZANIE KWOT (str. 68) cena wpisywana jest w groszach (bez użycia przecinka) lub w złotych. Na przykład przy wprowadzaniu w złotych, cena 3,95 może być wprowadzona jako:

3,95c

lub też:





c:3,95

Jeżeli cena dla danego towaru jest już zdefiniowana w bazie towarowej, to nie ma potrzeby wprowadzania jej podczas sprzedaży. Automatycznie zostanie użyta cena wpisana przy definiowaniu towaru.

2.2.1.3 Wprowadzanie numeru towaru

Numer towaru wprowadza się na końcu.

Jeżeli chcemy sprzedać towar numer 21, to wpisujemy go tak:    , co powoduje wydrukowanie pozycji sprzedaży.

Możliwe jest też wprowadzenie go w postaci:

zatwierdź plu	2	1	zatwierdź plu
spacja x	T \	S Ś	spacja x

Pojawi się wtedy wyświetlenie towaru o tym numerze:

0021 BRZOSKWINIA	1,99
1,000 kg	

Można wtedy wpisać ilość lub zmienić cenę towaru. Sprzedaż tej pozycji zatwierdzamy klawiszem

zatwierdź plu
spacja x

Zamiast wpisywać numer towaru można użyć zdefiniowanego klawisza – wtedy numer towaru zostanie pobrany z definicji klawisza.

2.2.2 Sprzedaż towaru za pomocą numeru towaru

2.2.2.1 Sprzedaż towaru z ilością jednostkową

Procedura	Wyświetlacz kasjera	Uwagi								
<table border="1"> <tr> <td>5</td> <td></td> </tr> <tr> <td>N</td> <td>Ñ</td> </tr> </table>	5		N	Ñ	5	wybór numeru towaru				
5										
N	Ñ									
<table border="1"> <tr> <td>zatwierdź plu</td> </tr> <tr> <td>spacja x</td> </tr> </table>	zatwierdź plu	spacja x	1. HAMBURGER 1 szt. 1,19	wydruk pozycji sprzedanej						
zatwierdź plu										
spacja x										
Procedura	Wyświetlacz kasjera	Uwagi								
<table border="1"> <tr> <td>5</td> <td>CENA WALUTA</td> <td>4</td> <td>0</td> </tr> <tr> <td>N</td> <td>B &</td> <td>M ?</td> <td>W</td> </tr> </table>	5	CENA WALUTA	4	0	N	B &	M ?	W	5,00c 40	opcja zmiennej ceny włączona lub cena towaru równa zero
5	CENA WALUTA	4	0							
N	B &	M ?	W							
<table border="1"> <tr> <td>zatwierdź plu</td> </tr> <tr> <td>spacja x</td> </tr> </table>	zatwierdź plu	spacja x	2. PIWO 0.33L 1 but. 5,00	wydruk pozycji sprzedanej						
zatwierdź plu										
spacja x										

2.2.2.2 Sprzedaż towaru z ilością inną niż jednostkowa

Procedura	Wyświetlacz kasjera	Uwagi																				
<table border="1"> <tr> <td>2</td> <td>ILOŚĆ PLAT. 2</td> <td>1</td> <td>5</td> </tr> <tr> <td>T \</td> <td>C Ć</td> <td>S Ś</td> <td>N Ñ</td> </tr> </table>	2	ILOŚĆ PLAT. 2	1	5	T \	C Ć	S Ś	N Ñ	2x 15													
2	ILOŚĆ PLAT. 2	1	5																			
T \	C Ć	S Ś	N Ñ																			
<table border="1"> <tr> <td>zatwierdź plu</td> </tr> <tr> <td>spacja x</td> </tr> </table>	zatwierdź plu	spacja x	3. SOK POMARAŃCZOWY 2 but. 2,78	wydruk pozycji sprzedanej																		
zatwierdź plu																						
spacja x																						
Procedura	Wyświetlacz kasjera	Uwagi																				
<table border="1"> <tr> <td>2</td> <td>ILOŚĆ PLAT. 2</td> <td>1</td> <td>.</td> <td>2</td> </tr> <tr> <td>T \</td> <td>C Ć</td> <td>S Ś</td> <td>Y Ź</td> <td>T \</td> </tr> <tr> <td>CENA WALUTA</td> <td>1</td> <td>5</td> <td></td> </tr> <tr> <td>B &</td> <td>S Ś</td> <td>N Ñ</td> <td></td> </tr> </table>	2	ILOŚĆ PLAT. 2	1	.	2	T \	C Ć	S Ś	Y Ź	T \	CENA WALUTA	1	5		B &	S Ś	N Ñ		2x 1,20c 15	opcja zmiennej ceny włączona lub cena towaru równa zero		
2	ILOŚĆ PLAT. 2	1	.	2																		
T \	C Ć	S Ś	Y Ź	T \																		
CENA WALUTA	1	5																				
B &	S Ś	N Ñ																				
<table border="1"> <tr> <td>zatwierdź plu</td> </tr> <tr> <td>spacja x</td> </tr> </table>	zatwierdź plu	spacja x	4. SOK POMARAŃCZOWY 2 but. 2,40	wydruk pozycji sprzedanej																		
zatwierdź plu																						
spacja x																						
Procedura	Wyświetlacz kasjera	Uwagi																				
<table border="1"> <tr> <td>2</td> <td>.</td> <td>3</td> <td>ILOŚĆ PLAT. 2</td> <td>2</td> </tr> <tr> <td>T \</td> <td>Y Ź</td> <td>U V</td> <td>C Ć</td> <td>T \</td> </tr> <tr> <td>1</td> <td></td> <td></td> <td></td> <td></td> </tr> <tr> <td>S Ś</td> <td></td> <td></td> <td></td> <td></td> </tr> </table>	2	.	3	ILOŚĆ PLAT. 2	2	T \	Y Ź	U V	C Ć	T \	1					S Ś					2,3x 21	
2	.	3	ILOŚĆ PLAT. 2	2																		
T \	Y Ź	U V	C Ć	T \																		
1																						
S Ś																						
<table border="1"> <tr> <td>zatwierdź plu</td> </tr> <tr> <td>spacja x</td> </tr> </table>	zatwierdź plu	spacja x	5. BRZOSKWINIA 2,300 kg 4,58	wydruk pozycji sprzedanej																		
zatwierdź plu																						
spacja x																						
Procedura	Wyświetlacz kasjera	Uwagi																				
<table border="1"> <tr> <td>4</td> <td>.</td> <td>5</td> <td>ILOŚĆ PLAT. 2</td> <td>3</td> </tr> <tr> <td>M ?</td> <td>Y Ź</td> <td>N Ñ</td> <td>C Ć</td> <td>U V</td> </tr> <tr> <td>.</td> <td>2</td> <td>CENA WALUTA</td> <td>2</td> <td>2</td> </tr> <tr> <td>Y Ź</td> <td>T \</td> <td>B &</td> <td>T \</td> <td>T \</td> </tr> </table>	4	.	5	ILOŚĆ PLAT. 2	3	M ?	Y Ź	N Ñ	C Ć	U V	.	2	CENA WALUTA	2	2	Y Ź	T \	B &	T \	T \	4,5x 3,20c 22	opcja zmiennej ceny włączona lub cena towaru równa zero
4	.	5	ILOŚĆ PLAT. 2	3																		
M ?	Y Ź	N Ñ	C Ć	U V																		
.	2	CENA WALUTA	2	2																		
Y Ź	T \	B &	T \	T \																		
<table border="1"> <tr> <td>zatwierdź plu</td> </tr> <tr> <td>spacja x</td> </tr> </table>	zatwierdź plu	spacja x	6. JABŁKA 4,500 kg 14,40	wydruk pozycji sprzedanej																		
zatwierdź plu																						
spacja x																						

Uwaga: Kolejność wprowadzania ceny i ilości jest dowolna.

Procedura	Wyświetlacz kasjera	Uwagi
	3,20c 4,5x 22	opcja zmiennej ceny włączona lub cena towaru równa zero
	7. JABŁKA 4,500 kg 14,40	wydruk pozycji sprzedanej

2.2.3 Sprzedaż towaru za pomocą kodu kreskowego

2.2.3.1 Sprzedaż towaru z ilością jednostkową

Procedura	Wyświetlacz kasjera	Uwagi
	1. CIASTO OWOCOWE 1 szt. 4,60	po odczycie kodu kreskowego następuje wydruk pozycji sprzedaży

2.2.3.2 Sprzedaż towaru z ilością inną niż jednostkowa

Procedura	Wyświetlacz kasjera	Uwagi
	2	wprowadzenie ilości
	1. CIASTO OWOCOWE 2 szt. 9,20	po odczycie kodu kreskowego następuje wydruk pozycji sprzedaży

2.2.3.3 Sprzedaż towaru z ręcznie wprowadzonego kodu kreskowego

Procedura	Wyświetlacz kasjera	Uwagi
	k:	
	0070 CIASTO OWOCOWE 1 szt. 4,60	wprowadzenie kodu kreskowego z klawiatury
	1. CIASTO OWOCOWE 1 szt. 4,60	wydruk pozycji sprzedaży

Uwaga: Dla kodów kreskowych z ilością lub wartością, wydruk pozycji sprzedaży następuje po wprowadzeniu cyfr i pierwszym naciśnięciu klawisza

2.2.4 Sprzedaż towaru za pomocą zdefiniowanych klawiszy

2.2.4.1 Sprzedaż towaru z ilością jednostkową

Procedura	Wyświetlacz kasjera	Uwagi
	8. KANAPKA 1 szt. 0,36	klawisz skrótu do towaru KANAPKA
	2	towar ESPRESSO ma zdefiniowaną cenę równą zero
	9. ESPRESSO 1 szt. 2,00	klawisz skrótu do towaru ESPRESSO
	4,30c	opcja zmiennej ceny włączona
	10. MCCHICKEN 1 szt. 4,30	klawisz skrótu do towaru MCCHICKEN

2.2.4.2 Sprzedaż towaru z ilością inną niż jednostkowa

Procedura	Wyświetlacz kasjera	Uwagi
	3	towar ma zdefiniowaną cenę różną od zera
	11. KANAPKA 3 szt. 1,08	klawisz skrótu do towaru KANAPKA
Procedura	Wyświetlacz kasjera	Uwagi
	5,00c 3	opcja zmiennej ceny włączona lub cena towaru równa zero
	12. PIWO 0.33L 3 but. 15,00	klawisz skrótu do towaru PIWO 0,33L
Procedura	Wyświetlacz kasjera	Uwagi
	2x 5	opcja zmiennej ceny włączona lub cena towaru równa zero
	13. PIWO 0.33L 2 but. 10,00	klawisz skrótu do towaru PIWO 0,33L

2.2.5 Sprzedaż towaru z użyciem wagi Prima K

2.2.5.1 Przykład sprzedaży pozycji towaru ważonego

Waga wyświetla:

WPROWADŹ PLU		
0,000	0,00	0,00
- kg -	- zł/kg -	- zł -

Wybrać towar naciskając na wadze klawisz: (po naciśnięciu pierwszego klawisza pojawia się nazwa i cena jednostkowa towaru nr 2)

002*CHLEB GRAHAM		
0,000	3,20	0,00
- kg -	- zł/kg -	- zł -

oraz , wyświetla się nazwa i cena jednostkowa towaru nr 22:

022 JABŁKA GOLDEN		
0,000	2,99	0,00
- kg -	- zł/kg -	- zł -

Towar, który ma być sprzedany z ilością z wagi musi mieć przypisaną liczbę miejsc po przecinku równą 3. Dla takiego towaru przed nazwą towaru nie może być wyświetlana gwiazdka (oznaczająca towar nieważony) lub krzyżyk (oznaczający towar niemożliwy do sprzedania np. zablokowany).

Po położeniu towaru na szalce waga wyświetla:

022 JABŁKA GOLDEN		
3,986	2,99	11,92
- kg -	- zł/kg -	- zł -

Nacisnąć klawisz . Po ustabilizowaniu wagi, nastąpi przesłanie pozycji do kasy i jej wydrukowanie.

Na wyświetlaczu wagi pojawi się na czas 1 sekundy:

SPRZEDANO		
3,986	2,99	11,92
- kg -	- zł/kg -	- zł -

2.2.5.2 Przykład sprzedaży pozycji towaru nieważonego

Nacisnąć na wadze klawisz: , na wyświetlaczu pojawia się:

002*CHLEB GRAHAM		
0,000	3,20	0,00
- kg -	- zł/kg -	- zł -

Gwiazdką przed nazwą towaru oznaczane są towary dla których zdefiniowano liczbę miejsc po przecinku mniejszą od 3 (0,1 lub 2). Takie towary można sprzedawać z ilością podawaną za pomocą klawiatury.

Nacisnąć na wadze klawisz , pole masy uzyska tyle miejsc po przecinku ile zdefiniowano dla tego towaru (od 0 do 2).

*CHLEB GRAHAM		
0	3,20	0,00
- kg -	- zł/kg -	- zł -

Wprowadzić ilość towaru za pomocą klawisza, np. :

*CHLEB GRAHAM		
2	3,20	6,40
- kg -	- zł/kg -	- zł -

Nacisnąć klawisz . Nastąpi przesłanie pozycji do kasy i jej wydrukowanie.



2.2.5.3 Przykład sprzedaży pozycji ze zmienną ceną

Nacisnąć na wadze klawisze:   i położyć towar na szalce:

025 JABŁKA		
3,986	2,50	9,97
- kg -	- zł/kg -	- zł -

Przejsć do wprowadzania ceny naciskając klawisz .





























JABŁKA		
3,986	2,50	9,97
- kg -	- zł/kg -	- zł -

Wprowadzić cenę,
naciskając odpowiednio klawisze   .







JABŁKA		
3,986	2,20	8,77
- kg -	- zł/kg -	- zł -

Nacisnąć klawisz . Po ustabilizowaniu wagi nastąpi przesłanie pozycji do kasy i jej wydrukowanie.

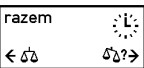
2.2.6 Sprzedaż towaru z użyciem wagi

Procedura	Wyświetlacz kasjera	Uwagi
 lub  +  	2,300x	nacisnąć przycisk  na wadze lub klawisz  +   na kasie
  	2,300x 2,1	opcja zmiennej ceny włączona lub cena towaru równa zero
	1. OWOCE 2,300 kg 4,83	 : klawisz skrót do towaru OWOCE posiadający ilość miejsc po przecinku równą 3
Procedura	Wyświetlacz kasjera	Uwagi
	2,300x	 : klawisz zdefiniowany jako funkcja odczytu wagi
   pln  	2. BRZOSKWINIA 2,300 kg 4,58	towar nr 21 posiada ilość miejsc po przecinku równą 3
Procedura	Wyświetlacz kasjera	Uwagi
 pln     	0215 SER EDAMSKI 0,250 kg 3,75	naciśnięcie klawiszy  +   na kasie przechodzi do wyświetlania aktualnej masy z wagi i odpowiadającej jej wartości

zatwierdź plu spacja x	3. SER EDAMSKI 0,250 kg 3,75	zatwierdzenie ilości powoduje wydruk pozycji sprzedaży
---------------------------	---------------------------------	---

Uwaga: Klawisze  +  +  +  +  +  +  działają w zależności od ustawienia SPOSÓB DOWAŻANIA (str. 66).

2.3 Sprzedaż towarów ze zmienną ceną

Kasa posiada możliwość prowadzenia sprzedaży wszystkich towarów ze zmienną ceną. Parametr zezwolenia na zmienną cenę ustawia się w funkcji ZMIENNA CENA (str. 68).

Tryb ten wykorzystuje się w przypadku, kiedy nie chcemy wprowadzać do pamięci kasy dokładnych cen każdego towaru. Sprzedaż odbywa się w ten sposób, że po wybraniu towaru możliwe jest podanie jego ceny. Przy sprzedaży towarów ze zmienną ceną, szczególnie zalecana jest metoda wyboru towaru za pomocą zdefiniowanych klawiszy.

W takim przypadku klawiszom, do których przypisane są towary, należy nadać nazwy ogólne jak np. MIĘSO, NABIAŁ, PIECZYWO, SŁODYCZE, itp.

Sprzedaż w trybie komputerowym:

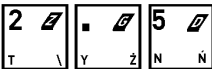
Procedura	Wyświetlacz kasjera	Uwagi
	0160 PIECZYWO 1 kg 1,00	po wybraniu towaru dowolną metodą
	0160 PIECZYWO PODAJ CENĘ: 0,00	możliwość wprowadzenia ceny
	0160 PIECZYWO PODAJ CENĘ: 2,50	
zatwierdź plu spacja x	0160 PIECZYWO 1 kg 2,50	zatwierdzenie ceny
zatwierdź plu spacja x	1. PIECZYWO 1 kg 2,50	wydruk pozycji sprzedaży

2.4 Sprzedaż wiązana

Kasa umożliwia prowadzenie sprzedaży wiązanej, tj. sprzedaży towaru pierwszego zawsze ze zdefiniowanym towarem drugim. Wiązania towarów definiuje się funkcją DEFINIOWANIE WIĄZAŃ (str. 42). Metoda ta przyspiesza sprzedaż tych towarów, których sprzedaż prowadzona jest zawsze razem. Po powiązaniu towarów sprzedaż towaru pierwszego wymusza automatyczną sprzedaż towaru drugiego w takiej samej ilości jak towaru pierwszego. Postępowanie podczas sprzedaży towarów wiązanych jest analogiczne jak dla normalnej sprzedaży.

3 Zakończenie paragonu

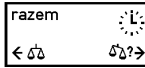
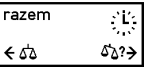

3.1 Zakończenie paragonu z użyciem płatności gotówką

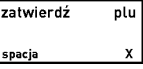

W celu zakończenia paragonu należy nacisnąć klawisz  , co spowoduje wyświetlenie informacji o liczbie pozycji oraz kwocie do zapłaty. W przypadku gdy nastąpiła zapłata gotówką w kwocie zgodnej z podaną należy nacisnąć

klawisz  , co spowoduje wydruk zakończenia paragonu (gdy opcja OBOWIĄZEK WPISANIA ZAPŁATY (str. 70) jest ustawiona na Nie).

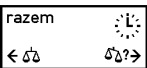

Procedura	Wyświetlacz kasjera	Uwagi
	16. MLEKO 3.2 1 litr 2,40 SUMA PLN 89,41	wytworzono kilka pozycji paragonowych
 	16 P. SUMA PLN 89,41 DO ZAPŁATY PLN 89,41 GOTÓWKA PLN 89,41	
zatwierdź plu spacja x	16 P. SUMA PLN 89,41 DO ZAPŁATY PLN 89,41 GOTÓWKA PLN 89,41	paragon zakończony

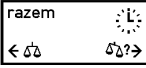
W przypadku gdy zapłata następuje kwotą wyższą od sumy do zapłaty:

Procedura	Wyświetlacz kasjera	Uwagi
	16. MLEKO 3.2 1 litr 2,40 SUMA PLN 89,41	wytworzono kilka pozycji paragonowych
	16 P. SUMA PLN 89,41 DO ZAPŁATY PLN 89,41 GOTÓWKA PLN 89,41	
	16 P. SUMA PLN 89,41 DO ZAPŁATY PLN 89,41 GOTÓWKA PLN 100,00	opcja WPROWADZANIE KWOT jest ustawiona na Nie
	16 P. SUMA PLN 89,41 DO ZAPŁATY PLN 89,41 GOTÓWKA PLN 100,00 RESZTA PLN 10,59	paragon zakończony, reszta 10,59 zł

Jeżeli opcja PŁATNOŚĆ KOŃCZY PARAGON (str. 70) jest ustawiona na Tak, możliwe jest także szybkie zakończenie paragonu bez ręcznego podawania kwoty wpłaconej przez klienta. Wtedy zamiast klawisza  naciska się od razu klawisz . W ten sam sposób można zakończyć paragon innymi płatnościami naciskając odpowiadający im klawisz. Dotyczy to także klawiszy zdefiniowanych jako płatności w walutach dodatkowych.

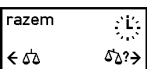
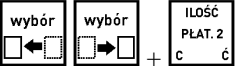
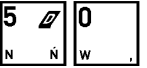
3.2 Zakończenie paragonu z użyciem innej płatności niż gotówka

Procedura	Wyświetlacz kasjera	Uwagi
	16. MLEKO 3.2 1 litr 2,40 SUMA PLN 89,41	wytworzono kilka pozycji paragonowych
	16 P. SUMA PLN 89,41 DO ZAPŁATY PLN 89,41 GOTÓWKA PLN 89,41	
	16 P. SUMA PLN 89,41 DO ZAPŁATY PLN 89,41 CZEK PLN 89,41	Płatność nr 2 jest zdefiniowana jako CZEK
	16 P. SUMA PLN 89,41 DO ZAPŁATY PLN 89,41 CZEK PLN 50,00	Opcja WPROWADZANIE KWOT jest ustawiona na Nie
	16 P. SUMA PLN 89,41 DO ZAPŁATY PLN 39,41 GOTÓWKA PLN 39,41	W drugiej linii jest wyświetlana kwota pozostała do zapłaty
	16 P. SUMA PLN 89,41 DO ZAPŁATY PLN 39,41 GOTÓWKA PLN 39,41	Paragon zakończony, 50 zł zapłacono czekiem, pozostałe 39,41 gotówką

Możliwe jest także szybkie zakończenie paragonu bez ręcznego podawania kwoty wpłaconej przez klienta, opisane w poprzednim punkcie.

Uwaga: W przypadku zapłaty płatnością inną niż gotówka w kwocie większej od sumy do zapłaty, wypłata reszty traktowana jest przez kasę jako wypłata gotówką.

3.3 Zakończenie paragonu z użyciem karty płatniczej

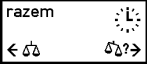
Procedura	Wyświetlacz kasjera	Uwagi
	16. MLEKO 3.2 1 litr 2,40 SUMA PLN 89,41	Wytworzono kilka pozycji paragonowych
	16 P. SUMA PLN 89,41 DO ZAPŁATY PLN 89,41	

	GOTÓWKA PLN 89,41	
	16 P. SUMA PLN 89,41 DO ZAPŁATY PLN 89,41 KARTA PŁAT.PLN 89,41	Płatność nr 2 jest zdefiniowana jako KARTA PŁAT.
	WYKONAJ AUTORYZACJĘ KARTY NA TERMINALU	Rozpoczęcie procesu autoryzacji na terminalu kart płatniczych

Następnie należy wykonać czynności na terminalu płatniczym zgodnie z instrukcją obsługi terminala.

Jeżeli w funkcji TERMINAL KART PŁATNICZYCH (str. 73) ustawimy WYPŁATA PRZEZ CASHBACK DOZWOLONA na Tak to może się pojawić dodatkowy komunikat:

	WPROWADŹ KWOTĘ CASHBACK 0,00	
	WPROWADŹ KWOTĘ CASHBACK 50,00	Wprowadzamy kwotę do wypłaty gotówki
	CZEKAJ ... TRWA AUTORYZACJA	Dalsza część realizowana na terminalu kart płatniczych
	16 P. SUMA PLN 89,41 DO ZAPŁATY PLN 89,41 KARTA PŁAT.PLN 139,41 RESZTA PLN 50,00	Paragon zakończony: 89,41 zł zapłacono kartą, wypłata gotówki z karty 50 zł

W trakcie realizacji płatności kartą płatniczą mogą wystąpić następujące zdarzenia:

1. Brak gotowości terminala

Kasa zanim wyśle do terminala zlecenie obciążenia karty sprawdza czy terminal jest podłączony.

W razie stwierdzenia niemożliwości przesłania zapytania do terminala na kasie wyświetli się komunikat:

TERMINAL NIE JEST GOTOWY
POWTÓRZYĆ (T/N) T

Wówczas operacja może zostać przez kasjera ponowiona, anulowana lub zakończona inną formą płatności.

2. Brak autoryzacji.

Oznacza brak zgody z terminala lub centrum autoryzacyjnego na dokonanie płatności kartą.

Na kasie pojawi się komunikat:

BRAK AUTORYZACJI
NACIŚNIJ DOWOLNY KLAWISZ

Przyczyną braku autoryzacji może być wprowadzenie niezerowej kwoty CASHBACK w przypadku gdy kartą nie można dokonać wypłaty CASHBACK. Jeśli ponowna próba autoryzacji z zerową kwotą CASHBACK skutkuje tym samym komunikatem, w takim przypadku należy dokończyć transakcję przez zapłacenie inną kartą lub inną formą płatności.

3. Minął ustalony czas na odpowiedź z terminala.

Na kasie pojawił się komunikat:

BRAK ODPOWIEDZI
Z TERMINALA PŁATNICZEGO

Jeśli kasa po upływie ustalonego czasu nie otrzymała odpowiedzi z terminala operacja zostaje przerwana, a kasa wraca do miejsca zakończenia paragonu. Może to mieć miejsce, gdy:

- nastąpiło zerwanie połączenia z terminalem (np. uszkodzenie przewodu łączącego kasę z terminalem) lub wystąpiło zresetowanie terminala;
- na terminalu pojawił się komunikat “Dzwoń do centrum autoryzacyjnego” (czyli tzw. odpowiedź kierująca) terminal nie połączył się z centrum autoryzacyjnym lub z jakichś innych powodów operator został poproszony o dokonanie autoryzacji głosowej lub czas autoryzacji przekroczył ustalony czas na odpowiedź – kasa zakończyła oczekiwanie na odpowiedź, a terminal nie zakończył autoryzacji ze względu na brak wszystkich danych. Na kasie istnieje możliwość zarejestrowania transakcji, która została przyjęta przez terminal, ale ta informacja o tej rejestracji nie dotarła do kasy. Należy wówczas zdefiniować dodatkową płatność, która obejmowałaby takie przypadki.

Uwaga: Operację oczekiwania kasy na odpowiedź z terminala można anulować naciskając jednocześnie klawisze:





+ R ↓ * – dotyczy to tylko kasy! Przerwanie procesu autoryzacji może odbyć się wyłącznie z klawiatury terminala (warunki w jakich ta operacja może się odbyć określa aplikacja uruchomiona na terminalu).

3.4 Płatności walutami dodatkowymi

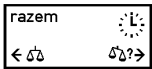
Kasa umożliwia płatności w ośmiu dodatkowych walutach. Aby można było płacić daną walutą, należy najpierw zdefiniować dla niej nazwę i kurs wymiany w funkcji NAZWY I KURSY WALUT (str. 64). Jeżeli kasa ma wydawać resztę w jednej z walut dodatkowych, należy ustawić opcję RESZTA W WALUCIE (str. 64) na Tak. Wtedy kasa będzie wydawać resztę w tej walucie (podstawowej lub dodatkowej), która została wprowadzona jako ostatnia.

Po naciśnięciu klawisza  na wyświetlaczu pojawi się:

1 P. SUMA PLN	21,00
DO ZAPŁATY PLN	21,00
GOTÓWKA PLN	21,00

Można wtedy naciskając klawisze   +  wybrać walutę dodatkową, w której ma nastąpić zapłata. Jeżeli zdefiniowano więcej niż jedną walutę dodatkową, kasa zapyta o numer wpłacanej waluty. Jeżeli zdefiniowano tylko jedną walutę,

kasa od razu przeliczy kwotę pozostałą do zapłaty i wyświetli np. tak:

1 P. SUMA PLN	21,00
DO ZAPŁATY EUR	5,25
GOTÓWKA EUR	5,25







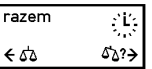

Następnie należy postępować identycznie jak dla płatności gotówką: wprowadzić wpłaconą przez klienta kwotę

i zatwierdzić klawiszem . W dowolnym momencie można przerwać operację przyjmowania płatności

za paragon klawiszem  i rozpocząć od nowa.

Kwota wypłaconej reszty jest odliczana na raportach kasjerskich odpowiednio od wpływów w gotówce waluty podstawowej (jeżeli RESZTA W WALUCIE (str. 64) jest ustawiona na Nie) albo od wpływów w odpowiedniej walucie dodatkowej (jeżeli RESZTA W WALUCIE jest ustawiona na Tak).

Na jednym paragonie można użyć zarówno wielu płatności w walucie podstawowej, jak i wielu walut dodatkowych.

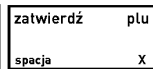
Procedura	Wyświetlacz kasjera	Uwagi
	1. MIÓD KORZENNY 1 but. 21,00 SUMA PLN 21,00	wytworzono pozycję paragonową
	1 P. SUMA PLN 21,00 DO ZAPŁATY PLN 21,00 GOTÓWKA PLN 21,00	
  + 	1 P. SUMA PLN 21,00 DO ZAPŁATY EUR 5,25 GOTÓWKA EUR 5,25	klawisze   +  służą do przejścia do płatności w walucie dodatkowej, kurs 4 zł/euro
 	1 P. SUMA PLN 21,00 DO ZAPŁATY EUR 5,25 GOTÓWKA EUR 6,00 RESZTA PLN 3,00	paragon zakończony, klient wpłacił 6 euro, otrzymał 3 zł reszty

3.5 Zakończenie paragonu z użyciem klawisza płatności w trybie ECR

Jeżeli opcja PŁATNOŚĆ KOŃCZY PARAGON (str. 70) jest ustawiona na Tak, naciśnięcie klawisza płatności w walucie podstawowej lub klawisza zdefiniowanego jako waluta dodatkowa zakończy paragon bez przejścia do podsumowania paragonu:

Procedura	Wyświetlacz kasjera	Uwagi
	100	Wytworzono kilka pozycji paragonowych
	16 P. SUMA PLN 89,41 DO ZAPŁATY PLN 89,41 CZEK PLN 100,00 RESZTA PLN 10,59	klawisz jest zdefiniowany jako forma płatności CZEK







Uwaga: W trybie ECR brak wpisanej kwoty przed naciśnięciem klawisza płatności spowoduje zamknięcie paragonu na dwa różne sposoby. Jeżeli kwota przypisana do klawisza płatności jest:

- niezerowa to kasa przyjmie, że klient wpłacił kwotę taką jak zdefiniowana (wystąpi reszta)
- zerowa to kasa przyjmie, że klient wpłacił kwotę zgodną z sumą paragonu (brak reszty)

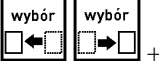

3.6 Zakończenie paragonu z rabatem lub narzutem na cały paragon

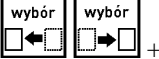
Kasa posiada możliwość udzielenia rabatu lub narzutu (procentowego lub kwotowego) na cały paragon za wyjątkiem pozycji opakowań zwrotnych. Z rabatu i narzutu można wyłączyć towary podczas ich definiowania (str. 36) lub przez umieszczenie ich w grupach specjalnych i włączenie ustawienia RABAT/NARZUT SPECJALNY (str. 69). Maksymalny rabat i maksymalny narzut których można udzielić definiuje się odpowiednio w funkcjach MAKSYMALNY RABAT (str. 69) i MAKSYMALNY NARZUT (str. 69), ograniczenia te odnoszą się zarówno do rabatów i narzutów udzielanych procentowo, jak i kwotowo. Zablokowanie możliwości udzielania rabatu lub narzutu następuje przez ustawienie maksymalnych wartości na 0. Rabaty i narzuty są ograniczane przez limity dla rodzaju kasjera lub grupy towarowej.

Rabatu (narzutu) na cały paragon udziela się w podsumowaniu paragonu (po naciśnięciu klawisza ) następującymi klawiszami:

-  - rabat procentowy
-  - rabat kwotowy
-  +  - narzut procentowy
-  +  - narzut kwotowy

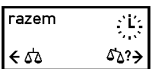
Poniżej przedstawiono przykład udzielania rabatu procentowego:

Procedura	Wyświetlacz kasjera	Uwagi
	1 P. SUMA PLN 210,80 DO ZAPŁATY PLN 210,80 GOTÓWKA PLN 210,80	suma paragonu bez rabatu
	RAZ.DO RABATU 210,80 PODAJ RABAT 0%	kwota do rabatu uwzględniająca ograniczenia
	1 P. SUMA PLN 193,94 DO ZAPŁATY PLN 193,94 GOTÓWKA PLN 193,94	suma paragonu po rabacie

Dalej postępujemy jak w wyżej opisanych przypadkach zakończenia paragonu.

Uwaga: W zależności od ustawień RABATY AUTOMATYCZNE (str. 44), kasa może automatycznie udzielić rabat lub narzut na cały paragon.

3.7 Zakończenie paragonu z rabatem na podstawie karty rabatowej z kodem kreskowym (☺)

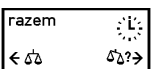
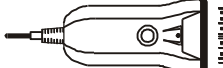
Procedura	Wyświetlacz kasjera	Uwagi
	1 P. SUMA PLN 210,80 DO ZAPŁATY PLN 210,80 GOTÓWKA PLN 210,80	suma paragonu bez rabatu
	RAZ.DO RABATU 210,80 RABAT Z KARTY: 8%	kwota do rabatu uwzględniająca ograniczenia

<div style="border: 1px solid black; padding: 2px; display: inline-block;"> zatwierdź plū spacja X </div>	1 P. SUMA PLN 193,94 DO ZAPŁATY PLN 193,94 GOTÓWKA PLN 193,94	suma paragonu po rabacie
--	--	--------------------------

Dalej postępujemy jak w wyżej opisanych przypadkach zakończenia paragonu.

3.8 Zakończenie paragonu z rabatem na podstawie karty rabatowej z czytnika BONUS (☺)

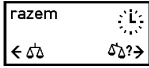
Procedura	Wyświetlacz kasjera	Uwagi
	16. MLEKO 3.2 1 litr 2,40 SUMA PLN 210,80	po wytworzeniu pozycji sprzedaży przed naciśnięciem klawisza  należy włożyć kartę rabatową do czytnika Bonus
<div style="border: 1px solid black; padding: 2px; display: inline-block;"> razem ☺ < ⏪ ⏩ > </div>	RAZ.DO RABATU 210,80 RABAT Z CZYT. BONUS: 8%	kwota do rabatu uwzględniająca ograniczenia
<div style="border: 1px solid black; padding: 2px; display: inline-block;"> zatwierdź plū spacja X </div>	1 P. SUMA PLN 193,94 DO ZAPŁATY PLN 193,94 GOTÓWKA PLN 193,94	suma paragonu po rabacie

Dalej postępujemy jak w wyżej opisanych przypadkach zakończenia paragonu.



4 Funkcje dodatkowe

4.1 Lista podręczna

Kasa umożliwia wyszukiwanie towarów spośród listy często sprzedawanych towarów (tzw. listy podręcznej).

W celu wywołania funkcji LISTA PODRĘCZNA, umożliwiającej wybór tylko towarów z listy, należy wcześniej zdefiniować klawisz dostępu do tej funkcji (str.39).

Procedura	Wyświetlacz kasjera	Uwagi
<div style="border: 1px solid black; padding: 2px; display: inline-block;"> wybór RABAT [] ← [] P NARZUT Q </div>	0022*JABŁKA GOLDEN LISTA PODRĘCZNA	wcześniej zdefiniowany przykładowy klawisz dostępu do funkcji LISTA PODRĘCZNA
<div style="border: 1px solid black; padding: 2px; display: inline-block;"> R ↓ * </div>	0025*JABŁKA LISTA PODRĘCZNA	naciśnięcie klawisza  powoduje przejście do następnego towaru na liście podręcznej
<div style="border: 1px solid black; padding: 2px; display: inline-block;"> zatwierdź plū spacja X </div>	0025*JABŁKA 1,000 kg 2,20	w dalszej kolejności postępujemy jak przy sprzedaży .

W funkcji listy podręcznej oprócz użycia klawiszy strzałek   można wyszukiwać towary za pomocą numerów lub nazwy towaru.

Uwaga: Znak "*" po numerze towaru informuje nas, że poruszamy się po zakresie towarów ograniczonym do listy podręcznej.

W celu dodania towaru na listę podręczną należy w trakcie definiowania towaru (str. 36) opcję TOWAR JEST NA LIŚCIE PODRĘCZNEJ ustawić na Tak.

4.2 Rabat lub narzut na pozycję sprzedaży

Kasa posiada możliwość udzielenia rabatu albo narzutu (procentowego lub kwotowego) na pozycję za wyjątkiem pozycji opakowań zwrotnych. Z rabatu i narzutu można wyłączyć towary podczas ich definiowania (str. 36) lub przez umieszczenie ich w grupach specjalnych i włączenie ustawienia RABAT/NARZUT SPECJALNY (str. 69). Maksymalny rabat i maksymalny narzut których można udzielić definiuje się odpowiednio w funkcjach MAKSYMALNY RABAT (str. 69) i MAKSYMALNY NARZUT (str. 69), ograniczenia te odnoszą się zarówno do rabatów i narzutów udzielanych procentowo, jak i kwotowo. Zablokowanie możliwości udzielania rabatu lub narzutu następuje przez ustawienie maksymalnych wartości na 0. Rabaty i narzuty są ograniczane przez limity dla rodzaju kasjera lub grupy towarowej.

Rabatu (narzutu) na pozycję sprzedaży udziela się następującymi klawiszami:

- rabat procentowy

- rabat kwotowy

- narzut procentowy

- narzut kwotowy

Procedura	Wyświetlacz kasjera	Uwagi
	3. PIWO 12 but. 28,20 SUMA PLN 53,50	rabat można wytworzyć po wykonaniu pozycji sprzedaży
	PIWO PODAJ RABAT 0%	
	PIWO RABAT 1,41	wartość rabatu na pozycję
	PIWO RABAT 1,41	wydruk rabatu 5%

Procedura	Wyświetlacz kasjera	Uwagi
	3. PIWO 12 but. 28,20 SUMA PLN 53,50	narzut można wytworzyć po wykonaniu pozycji sprzedaży
	PIWO KWOTA NARZUTU: 0,00	
	PIWO NARZUT 2,00	wydruk narzutu

Uwaga: W zależności od ustawień RABATY AUTOMATYCZNE (str. 44), kasa może automatycznie udzielić rabat lub narzut na pozycje sprzedaży.



4.3 Podsuma paragonu

Pomiędzy poszczególnymi pozycjami sprzedaży możliwe jest wyświetlenie ilości zrealizowanych pozycji i ich sumarycznej kwoty do zapłaty.

Procedura	Wyświetlacz kasjera	Uwagi
	16 P. SUMA PLN 89,41 DO ZAPŁATY PLN 89,41 GOTÓWKA PLN 89,41	
	TRYB SPRZEDAŻY PARAGON OTWARTY	

4.4 Edycja paragonu i kasowanie pozycji sprzedaży

Procedura	Wyświetlacz kasjera	Uwagi
	3. HAMBURGER 1 szt. 2,29 SUMA PLN 11,29	wytworzono kilka pozycji paragonowych
	ZAPIEKANKA SOK POMARAŃCZOWY -HAMBURGER 1 szt. 2,29	wybrany do skasowania ostatnio sprzedany towar
	ZAPIEKANKA -SOK POMARAŃCZOWY 5 but. 6,95	strzałkami wybrać żądany towar do skasowania
	skas.SOK POMARAŃCZOWY 5 but. 6,95 SUMA PLN 4,34	pozycja usunięta z paragonu

Za pomocą klawiszy strzałek   możliwe jest przesuwanie się po wszystkich pozycjach na paragonie w celu sprawdzenia ich poprawności.

Uwaga: Dostęp do kasowania pozycji zależy od tego czy kasjerowi przyznano uprawnienia do tej funkcji.

4.5 Anulowanie całego paragonu

Procedura	Wyświetlacz kasjera	Uwagi
	3. HAMBURGER 1 szt. 2,29 SUMA PLN 11,29	wytworzono kilka pozycji paragonowych
	ZAPIEKANKA SOK POMARAŃCZOWY -HAMBURGER 1 szt. 2,29	
	TRYB SPRZEDAŻY	paragon anulowany, wydruk zakończony słowem ANULOWANY

Uwaga: Dostęp do anulowania całego paragonu zależy od tego czy kasjerowi przyznano uprawnienia do tej funkcji. Ponadto jeżeli ustawienie UŻYCIE KASJERÓW (str. 63) jest włączone, to jeżeli kasa została wyłączona w otwartym paragonie, a kasjer ma uprawnienie do anulowania paragonu, wtedy przy włączeniu paragon zostanie anulowany, a jeżeli kasjer nie ma uprawnienia do anulowania paragonu – paragon ten zostanie przywrócony.







4.6 Sprzedaż i przyjmowanie opakowań zwrotnych

Kasa umożliwia sprzedaż i przyjęcie opakowań zwrotnych. Sprzedaż i zwrot opakowań sygnalizowana jest sygnałem dźwiękowym, a ich wydruk następuje po linii ze znakiem loga fiskalnego.

Sprzedaż opakowań zwrotnych odbywa się w taki sam sposób jak przy sprzedaży normalnego towaru.





W trybie komputerowym przyjęcie opakowania wygląda podobnie do sprzedaży: najpierw należy wybrać opakowanie,





a następnie wprowadzić ilość i nacisnąć klawisz .

Procedura	Wyświetlacz kasjera	Uwagi
  	0500 BUTELKA	wprowadź numer towaru
	0500 BUTELKA 1 szt. 0,19	zatwierdź wybór towaru
	0500 BUTELKA 2 szt. 0,38	ilość opakowań
	zwrt.BUTELKA 2 szt. 0,38	

W trybie ECR w przypadku przyjęcia opakowania zwrotnego postępujemy tak samo, z tym że zamiast zatwierdzenia

ilości towaru naciskamy klawisz .

Procedura	Wyświetlacz kasjera	Uwagi
 	5zw	po wprowadzeniu ilości naciskamy klawisz zwrotu
	zwrt.BUTELKA 0.5 5 szt. 0,95	 klawisz skrótu do opakowania BUTELKA 0,5

Procedura	Wyświetlacz kasjera	Uwagi
    	2zw 500	po wprowadzeniu ilości naciskamy klawisz zwrotu

zatwierdź plu spacja x	zwrt.BUTELKA 2 szt. 0,38	opakowanie ma numer 500
-------------------------------------	--------------------------------	-------------------------

4.7 Zwrot ostatnio sprzedanych opakowań

Procedura	Wyświetlacz kasjera	Uwagi
	sprz.BUTELKA 3 szt. 0,57	sprzedano 3 opakowania
	zwrt.BUTELKA 3 szt. 0,57	zwrot tej samej liczby opakowań, która poprzednio została sprzedana

4.8 Wyszukiwanie towarów

4.8.1 Wyszukiwanie towaru wg numeru towaru w trybie komputerowym

Procedura	Wyświetlacz kasjera	Uwagi
	0012 WODA MINERAL. 0.5L	
zatwierdź plu spacja X	0012 WODA MINERAL. 0.5L 1 but. 0,79	
	0013 WODA MINERAL. 1.5L 1 but. 1,29	towar następny
	0013 WODA MINERAL. 1.5L 2 but. 2,58	dla sprzedaży jednostkowej towaru pominąć wprowadzanie ilości
zatwierdź plu spacja X	1. WODA MINERAL. 1.5L 2 but. 2,58	wydruk pozycji sprzedaży

4.8.2 Wyszukiwanie towaru wg numeru towaru w trybie ECR

Procedura	Wyświetlacz kasjera	Uwagi
zatwierdź plu spacja X		PLU:12
zatwierdź plu spacja X	0012 WODA MINERAL. 0.5L 1 but. 0,79	dalsze postępowanie jak w trybie komputerowym

4.8.3 Wyszukiwanie towaru według nazwy

Procedura	Wyświetlacz kasjera	Uwagi
	PODAJ NAZWĘ TOWARU	
	0002 K <u>A</u> PUSTA 1,000 kg 2,20	wprowadzenie litery K
	0035 K <u>O</u> RNISZONY 1,000 kg 2,70	wprowadzenie litery O
zatwierdź plu spacja X	0035 KORNISZONY 1,000 kg 2,70	
zatwierdź plu spacja X	1. KORNISZONY 1,000 kg 2,70	wydruk pozycji sprzedaży

Uwaga: Działanie funkcji może zostać zablokowane przez ustawienie funkcji SPRZEDAŻ WG NAZWY (str. 68) na Nie.

4.8.4 Wyszukiwanie towarów o tym samym początku nazwy

Procedura	Wyświetlacz kasjera	Uwagi
	PODAJ NAZWĘ TOWARU	
	0002 K <u>I</u> WI 1,000 kg 2,20	wprowadzenie litery K

wybór WYJDŹ A A	0039 KARMELKI 1 pacz 3,40	wprowadzenie litery A
wybór razem ← ΔΔ ΔΔ?→	0081 KALAREPA 1,000 kg 2,50	kolejny towar o początku nazwy KA
wybór razem ← ΔΔ ΔΔ?→	0039 KARMELKI 1 pacz 3,40	powrót do pierwszego towaru na KA
zatwierdź plu spacja X	0039 KARMELKI 1 pacz 3,40	
WYJDŹ A A	TRYB SPRZEDAŻY	wyjście bez sprzedaży

4.8.5 Sprawdzenie ceny towaru z kodem kreskowym bez możliwości sprzedaży

Procedura	Wyświetlacz kasjera	Uwagi
wybór % RABAT NARZUT = J	WPROWADŹ KOD KRESKOWY >	wybór % RABAT NARZUT = J klawisz skrót do funkcji sprawdzania cen towaru
 lub 5960032005471 zatwierdź plu spacja X	0070 CIASTO OWOCOWE 1 szt. 4,60	odczyt kodu kreskowego lub ręczne wprowadzenie
WYJDŹ A A	TRYB SPRZEDAŻY	wyjście bez sprzedaży

4.9 Podgląd paragonu

Funkcja umożliwia podgląd otwartego paragonu przez wysunięcie papieru drukarki do miejsca wydrukowanej ostatniej pozycji sprzedaży. W celu użycia funkcji należy zdefiniować klawisz skrót np. + do funkcji PODGLĄD PARAGONU (str. 39). Naciśnięcie klawisza + w trakcie otwartego paragonu spowoduje wysunięcie papieru. Kolejne naciśnięcie klawisza + lub kontynuacja dalszej sprzedaży spowoduje zaciągnięcie papieru do miejsca wydrukowanej ostatniej pozycji sprzedaży.

4.10 Wydruk numeru bez sprzedaży

Kasa umożliwia wydruk dodatkowej linii na końcu paragonu (po logu fiskalnym) oznaczonej tekstem "BEZ SPRZEDAŻY:". W linii tej można umieścić wyłącznie cyfry, np. numer seryjny sprzedanego w paragonie urządzenia.

Procedura	Wyświetlacz kasjera	Uwagi
		po wprowadzeniu pozycji sprzedaży
wybór 5 N N	NUMER NA PARAGON:	wybór 5 N N klawisz skrót do funkcji "NUMER BEZ SPRZEDAŻY"
0057266015804 zatwierdź plu spacja X	NUMER NA PARAGON: 0057266015804	wprowadź informację do wydrukowania po paragonie (maks. 24 znaki)
	TRYB SPRZEDAŻY PARAGON OTWARTY	został zatwierdzony numer do wydruku po paragonie



W celu skasowania danych do wydrukowania

należy w trakcie edycji numeru nacisnąć klawisz CZYŚĆ NAZWA F \$ a następnie klawisz zatwierdź plu spacja X.

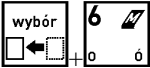

4.11 Wydruk numeru NIP nabywcy

Kasa umożliwi wydruk dodatkowej linii na końcu paragonu (przed logiem fiskalnym) oznaczonej tekstem "NIP NABYWCY:". W linii tej można umieścić wyłącznie cyfry.

W celu wywołania funkcji NIP NABYWCY umożliwiającej umieszczenie numeru NIPu nabywcy na paragonie, należy wcześniej zdefiniować klawisz dostępu do funkcji (str.39).

Procedura	Wyświetlacz kasjera	Uwagi
		po wprowadzeniu pozycji sprzedaży
	NIP NABYWCY:	wcześniej zdefiniowany przykładowy klawisz dostępu do funkcji NIP NABYWCY
NIP 123-456-78-90	NIP NABYWCY: NIP 123-456-78-90	wprowadź informację do wydrukowania po paragonie (maks. 18 znaków)
	TRYB SPRZEDAŻY PARAGON OTWARTY	został zatwierdzony NIP nabywcy do wydruku po paragonie

W celu skasowania danych do wydrukowania







należy w trakcie edycji numeru nacisnąć klawisz  a następnie klawisz .

4.12 Obsługa przychodzących wiadomości kasjera (☺)

Jeżeli opcja WIADOMOŚCI KASJERA (str. 63) jest ustawiona na Tak, a oprogramowanie obsługujące sprzedaż korzysta z takiej wiadomości, to możliwe jest przesyłanie z tego oprogramowania wiadomości dla kasjerów np. poleceń dotyczących wykonania raportów, remanentu itp. Wiadomość taka może mieć maksymalnie 240 znaków i w zależności od jej ustawień może być wyświetlona kasjerowi przed paragonem, po zalogowaniu kasjera lub przed raportem zamknięcia zmiany.

Jeżeli jest w kasie wiadomość dla danego kasjera, pojawi się napis:

WIADOMOŚĆ DO ODCZYTANIA
NACIŚNIJ <ZATWIERDŹ>

Należy nacisnąć  aby przejść do odczytu wiadomości. Wiadomość można przeglądać przesuując się klawiszami  i . Po jej przeczytaniu należy nacisnąć klawisz  w celu jej skasowania. Kasowanie należy potwierdzić klawiszem  + .

Uwaga: Aby przejść dalej konieczne jest potwierdzenie odczytu i skasowanie wiadomości.

5 Przykładowe wydruki paragonów

Poniżej przedstawiono przykład paragonu zawierającego towar i opakowania zwrotne.

	ELZAB SA		1 - nagłówek paragonu (nazwa, adres i numer NIP)
	UL.KRUCZKOWSKIEGO 39		2 - data rozpoczęcia paragonu
	41-813 ZABRZE		3 - numer wydruku
	Tel: (0322722021 Fax: (0322722583		4 - nazwa sprzedanego towaru, ilość, cena, wartość i stawka podatku
	WWW.ELZABCOMPL		5 - kwota brutto, kwota podatku w danej stawce podatkowej
	NIP 648-000-02-55		6 - sumaryczna kwota podatku
2 -	dn.14.01.13 wydru0110		7 - sumaryczna kwota sprzedaży (bez obrotu opakowaniami)
	PARAGON FISKALNY		8 - numer paragonu dla danego raportu dobowego / numer raportu dobowego do którego zostanie zaliczona sprzedaż, numer kasy, numer i nazwa kasjera
	JABŁKA 2,305*2,99=6,89B		9 - czas zakończenia paragonu
	SpopB 6,89PTUB=700% 0,45		10 - opcjonalna linia: numer NIP nabywcy
	RazemPTU 0,45		11 - numer kontrolny, logo fiskalne i przykładowy numer unikatowy
	SUMA PLN 6,89		12 - sprzedaż opakowania zwrotnego
8 -	00140041#0105SZEF 12:28		13 - przyjeżdżenie opakowania zwrotnego
10 -	NIP:NABYWCY:123-456-78-90		14 - sumaryczna kwota do zapłaty, wpłacona gotówka i zwrócona reszta
	B167A568C4F929641C56A35FE2CD5A075654430		15 - opcjonalna linia: numer bez sprzedaży
	PL.XXX000000000		
	OPAK.ZW.#00501 2*0,39=0,78		
	OPAK.ZW.#00501 -1*0,39=-0,39		
	SUMA PLN 7,28		
	ZAPŁACONOGOTÓWKĄ PLN 10,00		
	RESZTA PLN 2,72		
	BEZSPRZEDAŻY:1234567890		

Uwaga: Jeżeli sprzedaż zakończyła się w innym dniu niż data rozpoczęcia paragonu jest to sygnalizowane znakiem plus (+) przed godziną wydrukowania paragonu.

Poniżej pokazano przykładowy paragon z płatnością w dodatkowej walucie.

	ELZAB SA		1 - nagłówek paragonu (nazwa, adres i numer NIP)
	UL.KRUCZKOWSKIEGO 39		2 - data rozpoczęcia paragonu
	41-813 ZABRZE		3 - numer wydruku
	Tel: (0322722021 Fax: (0322722583		4 - nazwa sprzedanego towaru, ilość, cena, wartość i stawka podatku
	WWW.ELZABCOMPL		5 - kwota brutto, kwota podatku w danej stawce podatkowej
	NIP 648-000-02-55		6 - sumaryczna kwota podatku
2 -	dn.09.08.10 wydru0546		7 - sumaryczna kwota sprzedaży (bez obrotu opakowaniami)
	PARAGON FISKALNY		8 - numer paragonu dla danego raportu dobowego / numer raportu dobowego do którego zostanie zaliczona sprzedaż, numer kasy, numer i nazwa kasjera
	PIZZA 1*2400=2400A		9 - czas zakończenia paragonu
	SpopA 2400PTUA=2200% 4,33		10 - numer kontrolny, logo fiskalne i numer unikatowy
	RazemPTU 4,33		11 - sumaryczna kwota do zapłaty
	SUMA PLN 24,00		12 - wpłacona gotówka w dodatkowej walucie
8 -	00150041#0105SZEF 12:30		13 - kurs wymiany waluty dodatkowej na podstawową
	B167A568C4F92964FE2C1C56A35D5A075654430		14 - równowartość wpłaconej waluty dodatkowej w walucie podstawowej
	PL.XXX000000000		15 - wyślana reszta
	SUMA PLN 24,00		
	ZAPŁACONOGOTÓWKĄ EUR 10,00		
	KURSWYMIANY:1EUR=400PLN		
	RÓWNOWARTOŚĆ PLN 40,00		
	RESZTA PLN 16,00		

Rozdział 8 - Dodatki

1 Status kopii elektronicznej (karta microSD)

Stan wskaźnika	Przyczyna, sposób postępowania
EJ OK	Normalny stan pracy, kasa może wystawiać paragony i wykonać raport fiskalny dobowy. W kasie znajduje się prawidłowa i zweryfikowana karta.
WERYFIKACJA DANYCH	Normalny stan pracy, karta jest w trakcie weryfikacji. Kasa rozpoczyna weryfikację po zapisie danych na kartę, po każdym jej włączeniu, lub po włożeniu karty.
BRAK KARTY	Brak karty. Należy włożyć kartę właściwą dla tej kasy.
TRWA ZAPIS	Normalny stan pracy, trwa zapis danych na kartę. Nie wyłączać kasy oraz nie wyjmować karty do czasu zakończenia zapisu.
WYMAGANY ZAPIS	W pamięci podręcznej oczekują dane do archiwizacji. Należy sprawdzić czy jest podłączona karta właściwa dla tej kasy. Po wykryciu właściwej karty kasa zweryfikuje ją i dokona na niej zapisu danych.
KARTA Z INNEJ KASY	Została podłączona karta z innej kasy lub karta zamknięta. Z takiej karty można drukować kopie wydruków ale nie można na niej archiwizować nowych danych. Aby zarchiwizować dane, należy podłączyć nie zamkniętą kartę właściwą dla tej kasy.
USZKODZONE DANE	Została podłączona niezainicjowana lub uszkodzona karta.
PAMIĘĆ PRAWIE PEŁNA	<u>Pamięć podręczna</u> jest bliska zapelnienia. Zaleca się wykonanie raportu fiskalnego dobowego w celu zrzucenia danych na kartę.
KARTA PRAWIE PEŁNA	<u>Pamięć na karcie</u> jest bliska zapelnienia. Zaleca się zamknięcie karty i zainicjowanie nowej.

2 Specyfikacja techniczna kasy

- **Zasilanie sieciowe**
 - napięcie znamionowe 220 ÷ 230 V
 - częstotliwość 47 ÷ 63 Hz
 - pobór mocy max 12 W
- **z akumulatora wewnętrznego**
 - napięcie znamionowe/pojemność 6V / 4,5 Ah *)
 - *) w procesie eksploatacji kasy występuje naturalny spadek pojemności akumulatora.
- **Bezpieczeństwo**

Kasa wykonana jest w III klasie zabezpieczenia przeciwporażeniowego wg PN-EN 60950-1:2007.
Zasilacz do kasy wykonany jest w II klasie zabezpieczenia przeciwporażeniowego wg PN-EN 60950-1:2007.
- **Graniczne warunki pracy**
 - temperatura 5° ÷ 35°C
 - wilgotność 40 ÷ 80% (bez kondensacji)
- **Gabaryty, masa**
 - głębokość 240 mm
 - szerokość 240 mm
 - wysokość 115 mm
 - masa 2,1 kg
- **Drukarka**
 - typ mechanizmu LTPZ-245M SEIKO
 - zasada działania liniowy termiczny
 - format 40 lub 20 kolumn
 - atrybuty podwójna szerokość i podwójna wysokość
 - szybkość drukowania około 15 wierszy/sekundę
- **Materiały eksploatacyjne**
 - papier do drukarek termicznych
 - zalecany papier marki ELZAB
 - szerokość 57 ⁺¹ /₋₀ mm
 - postać rolka długości 80 m - kod: 2000117
 - lub rolka długości 40 m - kod: 2000116
 - średnica zewnętrzna maksymalnie 80 mm
- **Ilość grup towarowych** 99
- **Dane o towarze:** nazwa o długości 34 znaków,
stawka VAT,
grupa towarowa,
jednostka miary towaru,
liczba określająca dokładność podawania ilości towaru,
kod kreskowy towaru,
cena jednostkowa towaru,
atrybuty: blokada, opakowanie, wyłączenie z rabatu i narzutu,
zmienna cena, przynależność do listy.
- **Ilość towarów** opcjonalnie: 4095 lub 6143 lub 12287 lub 20479
- **Ilość dodatkowych kodów kreskowych** 4680
- **Ilość stawek VAT** 7
- **Liczba kasjerów** 30
- **Ilość opakowań zwrotnych** 64
- **Ilość towarów związanych** 256
- **Ilość definiowalnych klawiszy lub kombinacji klawiszy** 71
- **Definiowalne płatności** 6 (plus gotówka)

- Definiowalne waluty 8
- Bufor pozycji paragonowych 8579 (dla opcji 4095 lub 6143 towarów)
12479 (dla opcji 12287 lub 20479 towarów)
- Wyświetlacz kasjera 4*24 znaki alfanumeryczny LCD podświetlany
- Wyświetlacz dla klienta 1 linia cyfrowa, 1 linia alfanumeryczna LCD podświetlany
- Klawiatura 34 klawisze
- Interfejsy

typu RS-232:

- RJ-45 do komunikacji z komputerem/modemem
- RJ-45 do podłączenia terminala kart płatniczych
- RJ-12 do podłączenia wagi
- RJ-12 do podłączenia rozszerzeń (czytnik Bonus, drukarka zamówień)
- opcjonalnie: RJ-45 do podłączenia z siecią LAN

pozostałe:

- PS/2 do podłączenia czytnika kodów kreskowych z wyjściem klawiaturowym lub szeregowym
 - USB do komunikacji z komputerem
 - RJ-12 do podłączenia szuflady na pieniądze
- Urządzenia dodatkowe do kasy:
 - Waga ELZAB Prima – kod: WG0
 - Waga ELZAB Prima K – kod: WK1 lub WK2
 - ROZDZIELACZ WAG Prima – kod: A13
 - PRZYSTAWKA WAGOWA – kod: PW1
 - KABEL WAGI DO KASY Delta IIG – kod: A14
 - KABEL WAGI RJ45/RJ12 – kod: A35
 - KABEL WAGI DSUB9-M/RJ12 – kod: A64
 - KABEL SZUFLADY RJ12 – kod: SK01
 - ROZGAŁĘŻNIK DO KASY ELZAB JOTA – kod: A10
 - PRZEJŚCIÓWKA PC RS/UTP – kod: A34
 - PRZEJŚCIÓWKA KASA DELTA – MODEM – kod: A58
 - NAKŁADKA OCHRONNA NA KLAWIATURĘ – kod: 2001633

Szuflada na pieniądze - zalecane typy ELZAB Gamma:
A12 (kod: A12), A22 (kod: A22) B12 (kod: B12)

■ Podstawowe parametry szuflad:		A12	A22	B12
Ilość rzędów na monety	szt	1	2	1
Przedziały na monety	szt	4	8	4
Pojemniki na banknoty	szt	6	6	8
Głębokość	mm	355	431	355
Szerokość	mm	327	327	407
Wysokość	mm	124	124	124

Ostrzeżenie

Urządzenie to jest urządzeniem klasy A. W środowisku mieszkalnym może ono powodować zakłócenia radioelektryczne. W takich przypadkach można żądać od jego użytkownika zastosowania odpowiednich środków zaradczych.

3 Specyfikacja złączy interfejsów kasy

SZUFLADA:

Numer styku	Nazwa sygnału	Uwagi
2	CD	sygnał otwarcia
3	SW	
4	+24 V	zasilanie
1, 5, 6	GND	masa

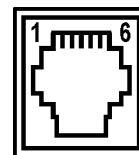

Rys. 8-1 Złącze szuflady (RJ12)

WAGA:

Numer styku	Nazwa sygnału	Uwagi
1, 2	VCC	zasilanie +5 V
3	RXD	dane odbierane
4	TXD	dane nadawane
5, 6	GND	masa

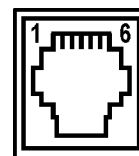

Rys. 8-2 Złącze wagi (RJ12)

EXT (złącze rozszerzeń):

Numer styku	Nazwa sygnału	Uwagi
1	VCC	zasilanie +5 V
2	RTS	sygnał wyjściowy
3	RXD	dane odbierane
4	TXD	dane nadawane
5	GND	masa
6	niepodłączone	

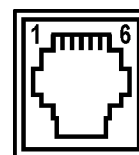

Rys. 8-3 Złącze EXT (RJ12)

CZYTNIK KODÓW KRESKOWYCH (PS/2):

Numer styku	Nazwa sygnału	Uwagi
1	DANE	dane odbierane
2	SIN	dane odbierane
3	GND	masa
4	VCC	zasilanie +5 V
5	ZEGAR	dane odbierane
6	niepodłączone	

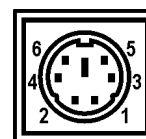

Rys. 8-4 Czytnik kodów kreskowych (MiniDin6)

PC:

Numer styku	Nazwa sygnału	Uwagi
1, 3, 5	GND	masa
2	TXD	dane nadawane
4	RXD	dane odbierane
6	RTS	sygnał wyjściowy
7	CTS	sygnał wejściowy
8	DCD	sygnał wejściowy

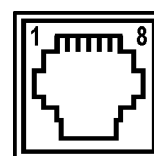

Rys. 8-5 PC (RJ45)

TERMINAL PŁATNICZY:

Numer styku	Nazwa sygnału	Uwagi
4	GND	masa
5	TXD	dane nadawane
6	RXD	dane odbierane
7	CTS	sygnał wejściowy
8	RTS	sygnał wyjściowy
1, 2, 3	niepodłączone	

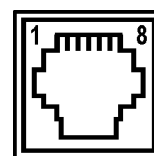

Rys. 8-6 Terminal Płatniczy (RJ45)

LAN (opcjonalnie):

Numer styku	Nazwa sygnału	Uwagi
1	TX+	dane wyjściowe
2	TX-	dane wyjściowe
3	RX+	dane wejściowe
6	RX-	dane wejściowe
4, 5, 7, 8	niepodłączone	

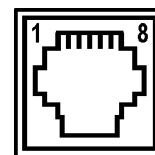

Rys. 8-7 LAN (RJ45)

ZŁĄCZE ZASILANIA:

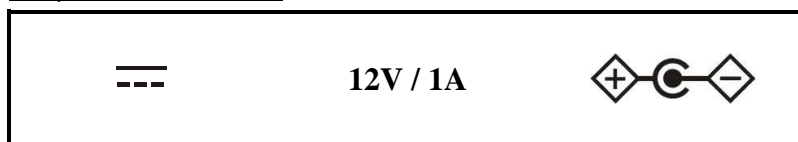

Rys. 8-8 Złącze zasilania

KABEL DO KOMPUTERA:

Do połączenia kasy na dłuższe odległości należy zastosować PRZEJŚCIÓWKĘ PC RS/UTP – kod: A34, do której podłączony jest standardowy kabel UTP 5E obustronnie zakończonym wtykami RJ45. Kabel taki stosowany jest w komputerowych sieciach LAN, jest dobrej jakości przy relatywnie niskiej cenie za metr. Wtyki RJ45 powinny być zaciski na kablu UTP zgodnie z opisem przedstawionym w tabeli poniżej.

Schemat połączeń kabla do komputera:

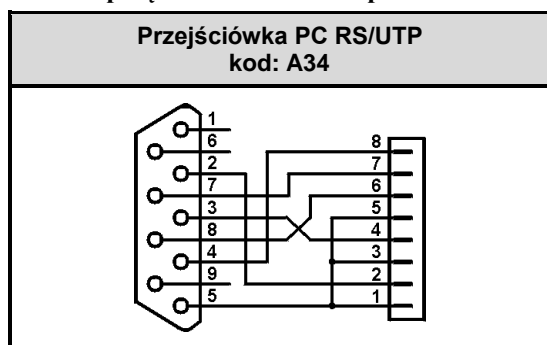

Rys. 8-9 Schemat połączeń wewnętrznych przejściówki oraz opis połączeń kabla łączącego (UTP)

Kabel UTP zakończony wtykami RJ45		
nr styku	kolor żyły w kablu	nr styku
1	pomarańczowo-biały	1
2	pomarańczowy	2
3	zielono-biały	3
4	niebieski	4
5	niebiesko-biały	5
6	zielony	6
7	brązowo-biały	7
8	brązowy	8

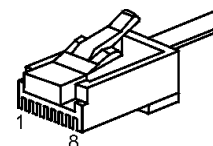

Rys. 8-10 Wtyk RJ45

KABEL DO POŁĄCZENIA KASY Z MODEMEM

Do podłączenia modemu do kasy należy zastosować PRZEJŚCIÓWKĘ KASA DELTA – MODEM – kod: A58 i przewód UTP 5E. Przejściówka posiada z jednej strony wtyk DSUB9M a z drugiej RJ45. Wtyk DSUB9M przejściówki należy wpiąć do modemu, a przewodem UTP połączyć kasę z przejściówką. Jeśli modem posiada złącze portu szeregowego inne niż wtyk DSUB9M wówczas wyposażony jest dodatkowo w przewód zakończony gniazdem DSUB9F, w które to należy wpiąć PRZEJŚCIÓWKĘ KASA DELTA – MODEM.

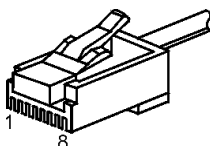

Rys. 8-11 Wtyk RJ45

Nr styku złącze RJ45	Nr styku wtyk DSUB9M
2	3
3	5
4	2
6	7
7	8
8	1

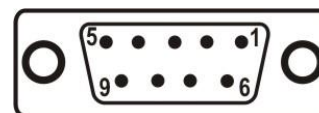

Rys. 8-12 Wtyk DSUB9

KABEL DO POŁĄCZENIA KASY Z TERMINAŁEM VERIFONE VX510

Do podłączenia terminala Verifone Vx510 do kasy należy zastosować przewód UTP 5E zakończony z obu stron wtykami RJ45 (połączenia wprost, bez przeplotu).

KABEL DO POŁĄCZENIA KASY Z TERMINAŁEM HYPERCOM Optimum T4200

Do podłączenia terminala HYPERCOM Optimum T4220 do kasy, należy zastosować przewód zakończony z jednej strony wtykiem RJ12 a z drugiej RJ45. Połączenia poszczególnych styków ze sobą opisuje tabelka poniżej.

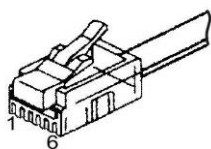

Rys. 8-13 Wtyk RJ12

Nr styku złącze RJ12	Nr styku złącze RJ45
2	7
3	8
4	4
5	6
6	5

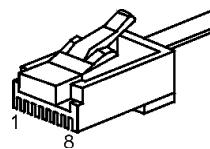

Rys. 8-14 Wtyk RJ45

KABEL DO POŁĄCZENIA KASY Z TERMINALEM Engenico 5100

Do podłączenia terminala NOVITUS Engenico 5100 do kasy, należy zastosować przewód zakończony z jednej strony wtykiem RJ12 a z drugiej RJ45. Połączenia poszczególnych styków ze sobą opisuje tabelka poniżej.

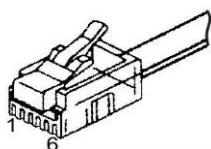

Rys. 8-15 Wtyk RJ12

Nr styku złącze RJ12	Nr styku złącze RJ45
1	4
4	5
5	6
-	-

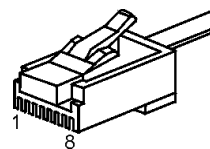

Rys. 8-16 Wtyk RJ45

4 Alfabetyczny spis komunikatów wyświetlacza kasjera i tryb postępowania

Komunikat na wyświetlaczu kasjera	Przyczyna / sposób postępowania
AUTORYZACJA ANULOWANA	Autoryzacja płatności kartą została anulowana przez kasjera z klawiatury kasy.
AWARIA DRUKARKI	Wyłączyć i włączyć kasę. Jeżeli pojawi się ponownie wezwać serwis.
BŁĄD INICJOWANIA MODEMU LUB MODEM NIEPODŁĄCZONY	Kasa nie może zainicjować modemu telefonicznego. Sprawdzić czy modem jest włączony i podłączony prawidłowo do kasy.
BŁĄD KOMUNIKACJI Z KOPIĄ ELEKTRONICZNĄ	Wyłączyć i włączyć kasę. Jeżeli komunikat wystąpi ponownie wezwij serwis.
BŁĄD KOMUNIKACJI Z CZYTNIKIEM KART RAB. BONUS	Kasa nie może wysłać danych do czytnika BONUS. Sprawdzić czy czytnik jest podłączony do kasy.
BŁĄD SUMY KONTR. KODU	Błąd wewnętrznej sumy kontrolnej dla kodu kreskowego z ilością lub wartością.
BŁĄD W CENIE	Błędnie wprowadzono cenę towaru.
BŁĄD W ILOŚCI	Błędnie wprowadzono ilość towaru.
BŁĄD W KWOCIE	Błędnie wprowadzono kwotę.
BŁĄD W NUMERZE NIP	Błędnie wprowadzono numer NIP (występuje przy wpisie NIP i fiskalizacji).
BŁĄD W STAWCE	Błąd podczas wprowadzania procentu stawki podatku.
BŁĘDNA SUMA KONTROLNA W ODPOWIEDZI Z TERMINAŁA	Błędna konfiguracja terminala płatniczego lub kasy.
BŁĘDNE DATY RAPORTÓW	Błędnie wprowadzono datę początkową i końcową raportu okresowego.
BŁĘDNE NUMERY RAPORTÓW	Błędnie wprowadzono numery początkowy i końcowy raportu okresowego.
BŁĘDNE UŻYCIE PŁATNOŚCI	Użyto więcej niż jednej płatności związanej z terminalem kart płatniczych przy zamknięciu paragonu.
BŁĘDNY KOD KRESKOWY	Kod kreskowy zawiera litery. Do sprzedaży towarów można użyć tylko kodów zawierających same cyfry.
BRAK AUTORYZACJI	Terminal nie zezwala na wykonanie autoryzacji płatności kartą. Ponowić próbę autoryzacji karty lub zakończyć paragon za pomocą innej płatności.
BRAK DANYCH UŻYTKOWNIKA	Nie zostały wprowadzone dane nagłówka wydruków.
BRAK KOMUNIKACJI Z KOPIĄ ELEKTRONICZNĄ	Wezwij serwis.
BRAK KOMUNIKACJI Z DRUK.	Wyłączyć i włączyć kasę. Jeżeli pojawi się ponownie wezwać serwis.

Komunikat na wyświetlaczu kasjera	Przyczyna / sposób postępowania
BRAK KOMUNIKACJI Z WAGĄ	Brak połączenia pomiędzy kasą i wagą, błędna konfiguracja kasy lub wagi.
BRAK MIEJSCA NA DALSZE KWOTY	Można zdefiniować do 16 klawiszy płatności i do 16 klawiszy z rabatem lub narzutem. Brak miejsca na wpisanie dalszych.
BRAK MIEJSCA NA OPAKOW.	Można zdefiniować do 64 opakowań. Brak miejsca na wpisanie dalszych.
BRAK MIEJSCA NA WIĄZANIA	Można zdefiniować do 256 towarów wiązanych. Brak miejsca na wpisanie dalszych.
BRAK NAPIĘCIA PRG	Wezwij serwis.
BRAK ODPOW.Z KONTR.TERM.	Brak połączenia z kontrolerem terminala kart płatniczych. Jeżeli pojawi się ponownie wezwać serwis.
BRAK ODPOWIEDZI Z TERMINALA PŁATNICZEGO	Podczas autoryzacji płatności kartą terminal nie odpowiedział w ustalonym czasie. Ponowić próbę autoryzacji karty lub zakończyć paragon za pomocą innej płatności.
BRAK PAMIĘCI FISKALNEJ	Wezwij serwis.
BRAK PAMIĘCI PODRĘCZNEJ	Wezwij serwis.
BRAK PAPIERU	Należy założyć nową rolkę papieru w drukarce.
BRAK RAPORTÓW W OKRESIE	Podczas drukowania fiskalnych raportów okresowych w zadanym okresie lub zadanym zakresie raportów nie znaleziono żadnych raportów dobowych.
BRAK STAWEK PODATKOWYCH	Zdefiniuj stawki podatkowe.
BRAK STAWKI PODATKOWEJ	Stawka podatkowa użytego towaru została zdefiniowana jako rezerwowa. Należy zmienić definicję towaru, przypisując go do stawki zdefiniowanej.
BRAK TOWARU	Nie ma takiego towaru (wybrany towar nie istnieje).
BRAK TOWARU O KODZIE	Nie znaleziono towaru o podanym kodzie kreskowym.
BRAK TOWARU O PODANYM POCZĄTKU NAZWY	Przy wyszukiwaniu według nazwy nie znaleziono towaru o podanym początku nazwy.
BRAK UPRAWNIENÍ	Kasjerowi nie zostały przyznane uprawnienia do używania tej funkcji.
BUFOR POZYCJI ZAPEŁNIONY	Bufor pozycji paragonowych bliski zapełnienia. Wykonać odczyt przez komputer lub wyłączyć kontrolę bufora pozycji. Pierwszy raz komunikat pojawia się przy 3 kolejnych paragonach, w sytuacji gdy w buforze pozycji zostało wolnych około 1000 pozycji. Wyświetlenie to nie blokuje sprzedaży. Komunikat pojawi się ponownie po całkowitym zapełnieniu bufora pozycji. Dalsza sprzedaż jest niemożliwa do momentu odczytu bufora przez komputer lub wyłączenia kontroli bufora pozycji.
CZYTNIK KART RABATOWYCH BONUS JEST WYŁĄCZONY	Nie można wejść do edycji karty rabatowej ponieważ czytnik BONUS jest wyłączony w konfiguracji kasy.
CZYTNIK KART RABATOWYCH BONUS NIEPODŁĄCZONY	Brak połączenia z czytnikiem kart rabatowych BONUS.
DOKUMENT DO WYDRUKOWANIA	Nacisnąć ZATWIERDŹ by dokończyć operację wydruku.
FUNKCJA NIEDOSTĘPNA W TEJ OPCJI KASY	Wybrana funkcja jest dostępna tylko w opcji kasy 6143 towarów.
INNE LICZBY MIEJSC PO P.	Nie można łączyć towarów, które mają różne liczby miejsc po przecinku.
INNY BŁĄD Z WAGI	Błędna odpowiedź z wagi. Poinformuj serwis.
KASJER MA OTWARTĄ ZMIANĘ	Nie można skasować kasjera, który ma otwartą zmianę.
MODUŁ W TR. TYLKO ODCZYT	Wezwij serwis.
NALEŻY WYKONAĆ JUŻ RAPORT DOBOWY	Kasa sygnalizuje że poprzedni dzień sprzedaży nie został zakończony raportem fiskalnym dobowym. <u>Komunikat ma jedynie charakter przypomnienia i nie uniemożliwia sprzedaży na kasie.</u>
NASTĘPNY PRZEGLĄD PRZED: 10r11.25	Kasa ma włączoną funkcję przypominania przed raportem fiskalnym dobowym o terminie następnego przeglądu. W celu wykonania raportu dobowego należy nacisnąć klawisz ZATWIERDŹ.
NIE MOŻE BYĆ SKASOWANY	Towar jest nowy lub ma zmienioną stawkę. Przed skasowaniem musi zostać wydrukowany raport zmian w bazie towarowej.

Komunikat na wyświetlaczu kasjera	Przyczyna / sposób postępowania
NIEPOPRAWNA ODPOWIEDŹ Z TERMINAŁA PŁATNICZEGO	Błędna konfiguracja terminala płatniczego lub kasy.
NIESTABILNY WYNIK Z WAGI	Wahanie obciążenia na szalce wagi podczas ważenia, wynik „0” na wadze Prima.
NIEZAKOŃCZONY MIESIĄC	Raport okresowy miesięczny może być wykonany tylko dla zakończonych miesięcy (z punktu widzenia daty).
NIEZEROWA SPRZEDAŻ/ZWROT	Nie można skasować towaru, jeżeli jego liczniki ilościowo-wartościowe sprzedaży lub zwrotów nie są wyzerowane. Należy wykonać raporty szczegółowy sprzedaży i zwrotów opakowań z wyzerowaniem stanów lub wyzerować liczniki dla tego towaru w definiowaniu towaru.
NIEZGODNA PAMIĘĆ FISK. POWIADOM SERWIS FABRYCZ.	Wezwij serwis.
NIEZGODNA PAMIĘĆ PRG.	Wezwij serwis.
NISKIE NAPIĘCIE AKUMULATORA GŁÓWNEGO	Podłączyć kasę do zasilania sieciowego. Jeżeli komunikat pojawia się pomimo, że kasa była podłączona przez kilka godzin, wezwij serwis.
NISKIE NAPIĘCIE BATERII PAMIĘCI	Wezwij serwis.
OBOWIĄZKOWY ODCZYT DANYCH PRZEZ PC	W dniu poprzednim nie nastąpił odczyt danych przez komputer. Aby realizować sprzedaż wprowadzić hasło AGAT. Włączona jest funkcja OBOWIĄZKOWY ODCZYT PRZEZ PC.
PAMIĘĆ PODRĘCZNA PEŁNA	W pamięci podręcznej brak jest wolnego miejsca na zapis kolejnych wydruków. Należy sprawdzić czy karta jest włożona do kasy i czy jest to karta z tej kasy. Po włożeniu karty i jej zweryfikowaniu, kasa zapisze na niej dane. Po zapisie można kontynuować pracę na kasie. Jeżeli kasa pomimo tego nie zapisuje danych na karcie sprawdzić stan karty w funkcji STAN KOPII ELEKTRONICZNEJ i skontaktować się z serwisem.
PODNIESIONA GŁOWICA	Należy opuścić głowicę w drukarce.
POZOSTAŁO W PAMIĘCI FISKALNEJ WOLNYCH MIEJSC:NN	NN jest liczbą w zakresie 01-30. Po wykonaniu na kasie NN raportów dobowych (lub zmian stawek) pamięć fiskalna zostanie zapełniona i dalsza sprzedaż nie będzie możliwa. Skontaktuj się z serwisem w sprawie wymiany pamięci fiskalnej na nową.
PRZEKROCZONY ZAKRES WAGI	Szalka wagi jest niedociążona lub przeciążona.
SKASOWANA PAMIĘĆ RAM	Wezwij serwis.
SPRZEDAŻ NA KASIE BĘDZIE ZABLOKOWANA OD: 15r01.28	od podanej daty na kasie nie będzie można wystawiać paragonów, należy skontaktować się ze sprzedawcą kasy w sprawie jej odblokowania.
SPRZEDAŻ ZABLOKOWANA UPLYNĄŁ CZAS	Uplłynął czas na jaki kasa została odblokowana, należy skontaktować się ze sprzedawcą kasy w sprawie jej odblokowania. Do tego czasu nie można wystawiać paragonów.
TAKA NAZWA JUŻ ISTNIEJE	W kasie nie może być dwóch towarów o takiej samej nazwie.
TAKI KOD JUŻ ISTNIEJE	Podczas definiowania towaru wprowadzono kod kreskowy używany już przez inny towar.
TAKIE HASŁO JUŻ ISTNIEJE	Podczas definiowania hasła kasjera wprowadzono hasło używane już przez innego kasjera.
TE TOWARY SĄ TAKIE SAME	Nie można związać towaru z samym sobą.
TERMINAL WYŁĄCZONY LUB BRAK KOMUNIKACJI	Brak połączenia między terminalem kart płatniczych a kasą. Sprawdzić czy terminal kart płatniczych jest włączony i podłączony przewodem do kasy.
TOWAR JEST SKASOWANY	Próba zdefiniowania towaru na miejscu, gdzie był towar skasowany ale nie wydrukował się raport skasowanych towarów.
TOWAR ZABLOKOWANY	Podczas definiowania towaru został on zdefiniowany jako zablokowany.
TYLKO DLA PR. MAGAZYNOW.	Włączona jest funkcja PROGRAM MAGAZYNOWY i nie można zmieniać i kasować towarów z klawiatury tylko za pomocą programu zainstalowanego na komputerze.
USZK. PAMIĘĆ PODRĘCZNA	Wezwij serwis.

Komunikat na wyświetlaczu kasjera	Przyczyna / sposób postępowania
USZKODZONA PAMIĘĆ PROGR. POWIADOM SERWIS FABRYCZ.	Wezwij serwis.
USZKODZONE DANE ZEGARA POWIADOM SERWIS FABRYCZ.	Wezwij serwis.
WIADOMOŚĆ DO ODCZYTANIA	Została przesłana wiadomość dla włączonego kasjera. Żeby kontynuować pracę na kasie, należy ją przeczytać, a następnie nacisnąć klawisz WYJDŹ i potwierdzić jej skasowanie klawiszem T.
WYKONAJ RAPORT DOBOWY	Funkcja możliwa do wykonywania tylko po raporcie dobowym fiskalnym a przed pierwszym paragonem.
WYKONAJ ZALEGŁY RAPORT DOBOWY	Nie został wykonany raport fiskalny dobowy. Wykonaj raport dobowy w celu dalszej sprzedaży na kasie.
ZACZEKAJ DO CZASU OSTATNIEGO ZAPISU	Komunikat pojawia się jeżeli wykonana została korekta czasu w tył. Wybrana operacja wymaga zapisu do pamięci fiskalnej i będzie możliwa gdy czas w kasie zrówna się z czasem poprzedniego zapisu do pamięci fiskalnej.
ZA DUŻĄ ILOŚĆ POZYCJI ZAKOŃCZ PARAGON	W paragonie może być maksymalnie 99 pozycji sprzedaży.
ZA DUŻĄ KWOTA	Ilość razy cena jednostkowa jest zbyt duża (większa od 9999999,99).
ZA DUŻĄ SPRZEDAŻ LUB ZWROT TOWARU	Wartości liczników sprzedaży lub zwrotu są już bliskie przepelnienia, należy wykonać raport zerujący szczegółowy sprzedaży lub zwrotów opakowań w zależności od tego czy komunikat został wyświetlony przy sprzedaży czy przy zwrocie towaru.
ZA DUŻĄ SUMA ZAKOŃCZ PARAGON	Suma sprzedaży na cały paragon jest zbyt duża (większa od 9999999,99).
ZA DUŻY NARZUT	Próba udzielenia narzutu większego niż maksymalny, wynikający z ograniczeń dla kasjera i dla danego towaru.
ZA DUŻY RABAT	Próba udzielenia rabatu większego niż maksymalny, wynikający z ograniczeń dla kasjera i dla danego towaru.
ZAMKNIJ SZUFLADĘ	Została ustawiona opcja zabraniająca rozpoczęcia paragonu jeżeli szuflada jest otwarta. Zamknąć szufladę.
ZEGAR BYŁ DZIŚ PRZESTAW.	Przestawianie zegara możliwe tylko raz na dobę. Następne możliwe jutro.
ZMIANA NIE JEST OTWARTA	Aby wejść do tej funkcji kasjer musi mieć otwartą zmianę.
ZMIENŃ PIERWSZY ZNAK	Nazwa towaru nie może zaczynać się od spacji.
ZWORA SERWISOWA JEST W POŁOŻENIU SERWISOWYM	Sprzedaż w trybie serwisowym jest niemożliwa. Wyłączyć i ponownie włączyć kasę. Jeżeli komunikat pojawi się ponownie - wezwij serwis.

5 Sygnalizacja trybu zasilania akumulatorowego kasy

Rodzaj zasilania kasy	Podświetlenie wyświetlacza kasjera	Wyświetlacz klienta	INNE
Zasilanie z zasilacza sieciowego	Pełne - świeci jasno	Świeci	-
Zanik zasilania sieciowego	-	-	1 sygnał dźwiękowy
Zasilanie z akumulatora po naciśnięciu dowolnego klawisza	Zmniejszone	Świeci	-
Zasilanie z akumulatora i przez minimum 15 sekund kasa nie była używana	Minimalne	Wygaszony	-
Za niskie napięcie akumulatora	-	-	sygnał co 15 sek.
Zasilanie z akumulatora i przez czas dłuższy niż ustawiony w funkcji CZAS WYŁĄCZENIA kasa nie była używana	Przyciemnione	Wygaszony	SAMOCZYNE WYŁĄCZENIE KASY

6 Wykaz kodów błędów kontrolera klawiatury

Nr błędu	Sygnalizacja błędu	Przyczyna usterki
1	Pojedynczy głośny dźwięk podczas naciskania klawiszy, przesyłania danych z wagi oraz odczytu kodu kreskowego	Przepełnienie bufora klawiatury
2	Podwójny krótki dźwięk podczas przesyłania danych z wagi	Błąd transmisji z wagi
3	Potrójny krótki dźwięk podczas odczytu kodu kreskowego	Błąd transmisji z czytnika kodu kreskowego

7 Obsługa kodów kreskowych zawierających ilość lub wartość

Kody kreskowe stosowane w handlu dzielą się na:

- kody zawierające tylko cyfry identyfikujące jednoznacznie towar;
- kody zawierające cyfry identyfikujące towar oraz cyfry ilości lub wartości (ceny) towaru stosowane głównie w sklepach spożywczych gdzie dla danego towaru ilość lub wartość (cena) poszczególnego opakowania jest różna.

Poniżej opisano sposób obsługi kodów zawierających ilość i wartość (cenę) towaru.

7.1 Kody kreskowe z ilością

Kody kreskowe, rozpoczynające się od cyfr 27 lub 29, mają w swojej strukturze dane o ilości (masie) towaru. Struktura jest następująca:

27 TTTT V WWWWW K lub **29 TTTT V WWWWW K** gdzie:

TTTT – Numer identyfikacyjny towaru.

WWWWW – Ilość lub masa w formacie: WW,WWW (3 miejsca po przecinku).

V – W zależności od ustawienia funkcji DŁUGOŚĆ KODÓW Z CENĄ/WAGĄ:

1. Jeżeli ustawiono SZEŚĆ CYFR: dodatkowa cyfra kontrolna dla ilości lub masy (dodawana przez urządzenie drukujące kod kreskowy). W zależności od ustawienia CYFRA KONTROLNA - kasa może sprawdzać lub nie sprawdzać prawidłowości tej cyfry.
2. Jeżeli ustawiono SIEDEM CYFR: dodatkowa cyfra numeru identyfikacyjnego towaru.

K – Cyfra kontrolna dla całego kodu kreskowego (dodawana przez urządzenie drukujące kod kreskowy).

Wprowadzenie kodu kreskowego z ilością w funkcji DEFINIOWANIE TOWARU polega na przeczytaniu czytnikiem kodów kreskowych. Kod taki można również wprowadzić z klawiatury wpisując sześć pierwszych (albo siedem, jeżeli ustawiono opcję SIEDEM CYFR), licząc od lewej cyfry kodu.

Sprzedaż sprowadza się do przeczytania czytnikiem takiego kodu. Kasa dokona sprzedaży towaru o kodzie kreskowym np.: 27TTTT na ilość WW,WWW [kg].

7.2 Kody kreskowe z wartością

Kody kreskowe z wartością zaczynają się od cyfr 23 lub 24. Struktura jest następująca:

23 TTTT V CCCCC K lub **24 TTTT V CCCCC K** gdzie:

TTTT – Numer identyfikacyjny towaru.

CCCCC – Wartość towaru w formacie: CCC,CC zł.

V – W zależności od ustawienia opcji DŁUGOŚĆ KODÓW Z CENĄ/WAGĄ:

1. Jeżeli ustawiono SZEŚĆ CYFR: dodatkowa cyfra kontrolna dla wartości (ceny) (dodawana przez urządzenie drukujące kod kreskowy). W zależności od ustawienia CYFRA KONTROLNA kasa może sprawdzać lub nie sprawdzać prawidłowości tej cyfry.
2. Jeżeli ustawiono SIEDEM CYFR: dodatkowa cyfra numeru identyfikacyjnego towaru.

K – Cyfra kontrolna dla całego kodu kreskowego (dodawana przez urządzenie drukujące kod kreskowy).

Definiując towar należy w momencie wprowadzania kodu kreskowego użyć czytnika kodów kreskowych lub wpisać z klawiatury kasy sześć (albo siedem, jeżeli ustawiono opcję SIEDEM CYFR) pierwszych cyfr tego kodu. Jako jednostki miary zastosować szt. lub opak.

Sprzedaż sprowadza się do odczytania kodu czytnikiem. Kasa dokona sprzedaży 1 szt. (lub opak.) towaru o kodzie kreskowym np. 23TTTT z wartością CCC,CC zł.

8 Ograniczanie rabatów i narzutów

Pojedyncza pozycja na paragonie może jednocześnie podlegać kilku rodzajom rabatu.

Mogą to być:

- rabat do pozycji udzielony przez kasjera
- rabat na paragon udzielony przez kasjera lub za pomocą karty rabatowej
- automatyczny rabat na pozycję
- automatyczny rabat na paragon dla wszystkich towarów
- automatyczny rabat na paragon dla określonej grupy towarowej
- automatyczny rabat typu promocja

Kasa posiada funkcje które uniemożliwiają przekroczenie dopuszczalnego poziomu rabatu ustalonego przez kierownika sklepu. Do tego celu służą następujące mechanizmy:

1. – Funkcja MAKSYMALNY RABAT - adres 2 05 11 07 1 lub B E K G A
lub Funkcja MAKSYMALNY NARZUT - adres 2 05 11 07 2 lub B E K G B

Te funkcje ograniczają wysokości rabatów/narzutów **wprowadzanych przez kasjera** z ręki. Nie obowiązują dla rabatów udzielanych za pomocą klawiszy zdefiniowanych z określoną wysokością rabatu.
2. – Funkcja DEFINIOWANIE TOWARÓW - adres 2 01 01 lub B A A
Umożliwia określenie czy dany towar podlega rabatowaniu i narzutowaniu.
3. – Funkcja RABAT/NARZUT SPECJALNY - adres 2 05 11 07 3 lub B E K G C
Umożliwia wyłączenie grup specjalnych z rabatowania i narzutowania.
4. – Funkcja OGRANICZENIE RABATU - adres 2 05 11 07 6 lub B E K G F
lub Funkcja OGRANICZENIE NARZUTU - adres 2 05 11 07 7 lub B E K G G
5. – Funkcja RABAT NA GRUPĘ - adres 2 05 11 07 8 lub B E K G H
lub Funkcja NARZUT NA GRUPĘ - adres 2 05 11 07 9 lub B E K G I
6. – Funkcja MAKSYMALNY RABAT RODZAJU- adres 2 07 4 lub B G D
lub Funkcja MAKSYMALNY NARZUT RODZAJU- adres 2 07 5 lub B G E

Dla każdej pozycji sprzedaży w momencie jej utworzenia obliczana jest maksymalna kwota rabatu oraz osobno maksymalna kwota narzutu jaka może zostać odjęta lub dodana przez wszystkie operacje. Do obliczenia brana jest pod uwagę **najmniejsza spośród odpowiednich wartości z punktów 4, 5 i 6 powyżej.**

Wartość ta jest w poniższych wzorach nazwana: *min_ogr*.

Obliczenie maksymalnych kwot jest wykonywane zgodnie z wzorami:

$$\begin{aligned} maks_rabat &= wartosc_pozycji - [(wartosc_pozycji * 100 - min_ogr \%) / 100] \\ maks_narzut &= [(wartosc_pozycji * 100 + min_ogr \%) / 100] - wartosc_pozycji \end{aligned}$$

Jeżeli *min_ogr* dla rabatów wynosi 100% (brak ograniczenia) wtedy:

$$maks_rabat = wartosc_pozycji - 1 \text{ grosz.}$$

Jeżeli *min_ogr* dla narzutów wynosi 100% (brak ograniczenia) wtedy:

$$maks_narzut = wartosc_pozycji.$$

[] - nawiasy kwadratowe oznaczają zaokrąglenie do pojedynczych groszy.

Podczas udzielania rabatów, kasa nie pozwala aby kwoty: maks_rabat i maks_narzut zostały przekroczone. Operacje rabatowania i narzutowania, które przekroczą maksymalne wartości zostaną ograniczone do tych wartości.



Zużytego sprzętu, zgodnie z art. 22 ust. 1 i 2 ustawy o zużyтым sprzęcie elektrycznym i elektronicznym (Dz. U. z 2013 poz. 1155), nie wolno umieszczać, wyrzucać, magazynować wraz z innymi odpadami. Użytkownik jest zobowiązany do oddania go prowadzącym zbieranie zużytego sprzętu elektrycznego i elektronicznego, zarejestrowanym w Głównym Inspektoracie Ochrony Środowiska i prowadzącym selektywną zbiórkę odpadów. Właściwe postępowanie ze zużyтым urządzeniem przyczynia się do uniknięcia szkodliwych dla zdrowia ludzi konsekwencji, ochrony środowiska, obniża przedostawanie się szkodliwych substancji do atmosfery oraz wód powierzchniowych, wynikających z obecności składników niebezpiecznych oraz niewłaściwego składowania i przetwarzania takiego sprzętu.

Znaki handlowe użyte w niniejszej instrukcji:

SEIKO

jest znakiem handlowym SEIKO.

Instrukcja przeznaczona jest do następujących wyrobów:

kasa ELZAB Jota E

(różne wykonania) – kod: M21, M22

Rok wprowadzenia wyrobu:	2015r		Nr rysunku instrukcji:	M22IO00013
			Data ostatniej edycji:	11-10-2016

SIEDZIBA:

41 - 813 Zabrze

ul.Kruczkowskiego 39

tel. +48 32 37 06 200

fax +48 32 27 22 583

DZIAŁ HANDLOWY:

tel. +48 32 37 06 334

PORADY TECHNICZNE:

Dyżurny specjalista - kasy fiskalne

tel. +48 601 513 823 (godz. 8 - 18)

tel. +48 32 37 06 220 (godz. 8 - 16)

e-mail: help@elzab.com.pl

Dyżurny specjalista - wagi

tel. +48 603 306 316 (godz. 8 - 18)